



**La qualità si fa strada**











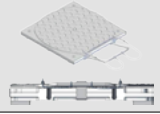

**PRO** *SERIE*

**HUNTER**  
*Engineering Company*





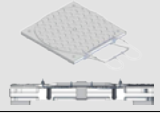



**LISTINO 2025.1**



WA570 - TD TARGET QUICKGRIP		Listino	Note
<b>WA570HELZ</b> <b>ROSSO</b>	Consolle Top WA570E <b>ROSSA</b> - Sensori HE421LZ HawkEye Elite® TD Target con adattatori QuickGrip™ - QuickCheck - Software ELITE - <b>Colonna postazione fissa con 4 telecamere mobili elettricamente</b> - Telecomando Colore: Rosso - RAL3002	 € 48.500,00	
<b>WA570HELZBLK</b> <b>NERO</b>	Consolle Top WA570E <b>NERA</b> - Sensori HE421LZ HawkEye Elite® TD Target con adattatori QuickGrip™ - QuickCheck - Software ELITE - <b>Colonna postazione fissa con 4 telecamere mobili elettricamente</b> - Telecomando Colore: Nero - RAL9004		
<b>20-2511-1</b>	Wide Angle Target (Pz. 2) ACCESSORIO STANDARD - DOTAZIONE INIZIALE	 € 575,00	
<b>20-2522-1</b>	Estensioni standard QuickGrip (Pz. 4) ACCESSORIO STANDARD - DOTAZIONE INIZIALE	 € 575,00	
<b>HUTF001</b>	Coppia piatti assetto POG (H: 40/50mm) ACCESSORIO STANDARD - DOTAZIONE INIZIALE	 € 990,00	
<b>20-2307-1</b>	Compensi in plastica (Pz. 2) ACCESSORIO STANDARD - DOTAZIONE INIZIALE	 € 160,00	
<b>CTN-12</b>	KIT Blocca sterzo / premi freno ACCESSORIO STANDARD - DOTAZIONE INIZIALE	 € 270,00	
<b>HTA-MB-TD/LZ</b>	<b>MERCEDES BENZ</b> WA570 - HE421LZ - Software MB	-	CONSULTARE TABELLA DEDICATA
<b>WA560TDBMWE/LZQG</b>	<b>BMW</b> KDS II - HE421LZ - QuickGrip®	-	CONSULTARE TABELLA DEDICATA
<b>WA560TDBMWE/LZQC</b>	<b>BMW</b> KDS II - HE421LZ - Quick Clamp	-	CONSULTARE TABELLA DEDICATA
<b>1VWT6292LZ</b>	<b>GRUPPO VOLKSWAGEN</b> Impianto allineamento ruote su colonna motorizzata con 4 camere ad altezza variabile	-	CONSULTARE TABELLA DEDICATA
<b>WA570HEML</b> <b>ROSSO</b>	Consolle Top WA570E <b>ROSSA</b> - Sensori HE421ML HawkEye Elite® TD Target con adattatori QuickGrip™ - QuickCheck - Software ELITE - <b>Colonna postazione fissa con 4 telecamere mobili manuali</b> - Telecomando Colore: Rosso - RAL3002	 € 47.100,00	
<b>WA570HEMLBLK</b> <b>NERO</b>	Consolle Top WA570E <b>NERA</b> - Sensori HE421ML HawkEye Elite® TD Target con adattatori QuickGrip™ - QuickCheck - Software ELITE - <b>Colonna postazione fissa con 4 telecamere mobili manuali</b> - Telecomando Colore: Nero - RAL9004		
<b>20-2511-1</b>	Wide Angle Target (Pz. 2) ACCESSORIO STANDARD - DOTAZIONE INIZIALE	 € 575,00	
<b>20-2522-1</b>	Estensioni standard QuickGrip (Pz. 4) ACCESSORIO STANDARD - DOTAZIONE INIZIALE	 € 575,00	
<b>HUTF001</b>	Coppia piatti assetto POG (H: 40/50mm) ACCESSORIO STANDARD - DOTAZIONE INIZIALE	 € 990,00	
<b>20-2307-1</b>	Compensi in plastica (Pz. 2) ACCESSORIO STANDARD - DOTAZIONE INIZIALE	 € 160,00	
<b>CTN-12</b>	KIT Blocca sterzo / premi freno ACCESSORIO STANDARD - DOTAZIONE INIZIALE	 € 270,00	

<b>HTA-MB-TD/ML</b>	<b>MERCEDES BENZ</b> WA570 - HE421ML - Software MB	-	CONSULTARE TABELLA DEDICATA	
<b>WA560TDBMWE/MLQG</b>	<b>BMW</b> KDS II - HE421ML - QuickGrip®	-	CONSULTARE TABELLA DEDICATA	
<b>WA560TDBMWE/MLQC</b>	<b>BMW</b> KDS II - HE421ML - Quick Clamp	-	CONSULTARE TABELLA DEDICATA	
<b>1VWT6292ML</b>	<b>GRUPPO VOLKSWAGEN</b> Impianto allineamento ruote su colonna con 4 camere ad altezza variabile	-	CONSULTARE TABELLA DEDICATA	
<b>WA570HECM ROSSO</b>	Consolle Top WA570E <b>ROSSA</b> - Sensori HE421CM HawkEye Elite® TD Target con adattatori Quick-Grip™ - QuickCheck - Software ELITE - <b>4 Telecamere mobili manuali</b> - Telecomando Colore: Rosso - RAL3002		€ 47.000,00	
<b>WA570HECMBLK NERO</b>	Consolle Top WA570E <b>NERA</b> - Sensori HE421CM HawkEye Elite® TD Target con adattatori Quick-Grip™ - QuickCheck - Software ELITE - <b>4 Telecamere mobili manuali</b> - Telecomando Colore: Nero - RAL9004			
<b>20-2511-1</b>	Wide Angle Target (Pz. 2) ACCESSORIO STANDARD - DOTAZIONE INIZIALE		€ 575,00	
<b>20-2522-1</b>	Estensioni standard QuickGrip (Pz. 4) ACCESSORIO STANDARD - DOTAZIONE INIZIALE		€ 575,00	
<b>HUTF001</b>	Coppia piatti assetto POG (H: 40/50mm) ACCESSORIO STANDARD - DOTAZIONE INIZIALE		€ 990,00	
<b>20-2307-1</b>	Compensi in plastica (Pz. 2) ACCESSORIO STANDARD - DOTAZIONE INIZIALE		€ 160,00	
<b>CTN-12</b>	KIT Blocca sterzo / premi freno ACCESSORIO STANDARD - DOTAZIONE INIZIALE		€ 270,00	
<b>HTA-MB-TD/CM</b>	<b>MERCEDES BENZ</b> WA570 - HE421CM - Software MB	-	CONSULTARE TABELLA DEDICATA	
<b>1VWT6292CM</b>	<b>GRUPPO VOLKSWAGEN</b> Allineamento ruote con colonna a 4 camere ad altezza variabile manualmente fissato su mobile carrellato	-	CONSULTARE TABELLA DEDICATA	
<b>WA570HEWM ROSSO</b>	Consolle Top WA570E <b>ROSSA</b> - Sensori HE421WM HawkEye Elite® TD Target con adattatori Quick-Grip™ - QuickCheck - Software ELITE - <b>4 Telecamere a parete</b> - Telecomando Colore: Rosso - RAL3002		€ 46.500,00	
<b>WA570HEWMBLK NERO</b>	Consolle Top WA570E <b>NERA</b> - Sensori HE421WM HawkEye Elite® TD Target con adattatori Quick-Grip™ - QuickCheck - Software ELITE - <b>4 Telecamere a parete</b> - Telecomando Colore: Nero - RAL9004			
<b>20-2511-1</b>	Wide Angle Target (Pz. 2) ACCESSORIO STANDARD - DOTAZIONE INIZIALE		€ 575,00	
<b>20-2522-1</b>	Estensioni standard QuickGrip (Pz. 4) ACCESSORIO STANDARD - DOTAZIONE INIZIALE		€ 575,00	
<b>HUTF001</b>	Coppia piatti assetto POG (H: 40/50mm) ACCESSORIO STANDARD - DOTAZIONE INIZIALE		€ 990,00	
<b>20-2307-1</b>	Compensi in plastica (Pz. 2) ACCESSORIO STANDARD - DOTAZIONE INIZIALE		€ 160,00	
<b>CTN-12</b>	KIT Blocca sterzo / premi freno ACCESSORIO STANDARD - DOTAZIONE INIZIALE		€ 270,00	











<b>HTA-MB-TD/WM</b>	<b>MERCEDES BENZ</b> WA570 - HE421WM - Software MB	-	CONSULTARE TABELLA DEDICATA	
<b>WA570HEFC ROSSO</b>	Consolle Top WA570E <b>ROSSA</b> - Sensori HE421FC HawkEye Elite® TD Target con adattatori QuickGrip™ - QuickCheck - Software ELITE - <b>Colonna postazione fissa con 4 telecamere fisse</b> - Telecomando Colore: Rosso - RAL3002		€ 46.200,00	
<b>WA570HEFCBLK NERO</b>	Consolle Top WA570E <b>NERA</b> - Sensori HE421FC HawkEye Elite® TD Target con adattatori QuickGrip™ - QuickCheck - Software ELITE - <b>Colonna postazione fissa con 4 telecamere fisse</b> - Telecomando Colore: Nero - RAL9004			
<b>20-2511-1</b>	Wide Angle Target (Pz. 2) ACCESSORIO STANDARD - DOTAZIONE INIZIALE		€ 575,00	
<b>20-2522-1</b>	Estensioni standard QuickGrip (Pz. 4) ACCESSORIO STANDARD - DOTAZIONE INIZIALE		€ 575,00	
<b>HUTF001</b>	Coppia piatti assetto POG (H: 40/50mm) ACCESSORIO STANDARD - DOTAZIONE INIZIALE		€ 990,00	
<b>20-2307-1</b>	Compensi in plastica (Pz. 2) ACCESSORIO STANDARD - DOTAZIONE INIZIALE		€ 160,00	
<b>CTN-12</b>	KIT Blocca sterzo / premi freno ACCESSORIO STANDARD - DOTAZIONE INIZIALE		€ 270,00	

-> **Requisiti alimentazione: 220 V, 15 amp, 50/60 Hz, 1 ph**

**NB: Piatti POG 355 INCLUSI**

**NB: I prezzi si intendono trasporto e installazione standard incluse**





**Opere murarie - staffe - prolunghe - spostamenti - etc. ESCLUSE**

DOTAZIONI E ACCESSORI		Listino	Note
<b>HUTE009</b>	Predisposizione Industria 4.0 <b>TRAMITE USB WIFI</b>	 € 220,00	
<b>HUTE008</b>	WEBCAM per WA Series	 € 220,00	
<b>20-2813-1</b>	CodeLink 2 (solo per versioni WA570>)	 € 2.600,00	
<b>20-2072-1</b>	XF Pod kit	 € 860,00	
<b>20-2882-1-E</b>	Indicatore remoto senza fili (cordless) Richiede XF Pod kit cod. 20-2072-1	 € 4.240,00	
<b>20-2881-1-E</b>	Indicatore remoto	 € 2.800,00	
<b>20-3565-1</b>	Inclinometro per Mercedes-Benz (Software WinAlign min. 16.0 > + Telecomando cod. 146-65-1)	 € 2.200,00	
<b>20-2050-1</b>	Target Altezze (Software min. 9.0 >)	 € 895,00	
<b>20-2112-1</b>	Adesivi per Target Altezze (Pz. 100)	 € 80,00	

<b>20-2621-1</b>	Estensioni trasporto leggero QuickGrip (Pz. 4)		€ 575,00	
<b>20-2731-1</b>	QuickGrip Small Hook (ruote piccole <14")		€ 610,00	
<b>20-2521-1</b>	QuickGrip Adaptor Regolabili (Pz. 8)		€ 2.800,00	
<b>20-2664-1</b>	Kit Wheel-Off Adjustment (Pz. 2)		€ 1.200,00	
<b>20-2577-1</b>	Adattatori per TD target (Pz. 2)		€ 800,00	
<b>20-2076-1</b>	PowerSlide piatti bloccaggio automatico		€ 4.450,00	
<b>20-1887-1</b>	Piatti meccanici a basso attrito (H: 50mm)		€ 2.130,00	
<b>20-3496-1</b>	Postazione stoccaggio target		€ 1.200,00	
<b>20-2679-1</b>	Kit piastre portatili (Allineamento totale)		€ 6.600,00	
<b>20-3683-1</b>	Kit Camere ADAS-ACC-ADR (Autel-Gutmann-Texa / Software WinAlign min. 16.1>)		€ 6.350,00	
<b>20-3885-1</b>	Kit Camere ADAS Hella Gutmann CSC Digital e CSC SE		€ 6.350,00	
<b>20-2754-1</b>	Camera Switch Box Kit	-	€ 1.200,00	
<b>GARW001</b>	Garanzia Ricambi + 12 mesi	-	€ 400,00	NETTO*
<b>GARW002</b>	Garanzia Ricambi + 24 mesi	-	€ 950,00	NETTO*
<b>GARW010</b>	Garanzia Totale (Ricambi e Manodopera) + 12 mesi	-	€ 800,00	NETTO*
<b>GARW020</b>	Garanzia Totale (Ricambi e Manodopera) + 24 mesi	-	€ 1.700,00	NETTO*
<b>AGGW001</b>	Aggiornamento Banca dati + 1 anno	-	€ 350,00	NETTO*
<b>AGGW002</b>	Aggiornamento Banca dati + 2 anni	-	€ 800,00	NETTO*

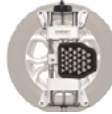
\* Servizi applicabili solo su Nuove Forniture - Non retroattivi - Non Omaggiabili - Non concorrono alla formazione del fatturato

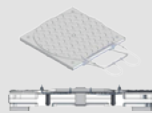
**NB:** i prezzi si intendono installazione esclusa. Installazione accessori € 420,00+iva netto

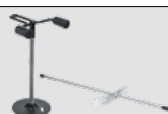









WA510 - HD TARGET			Listino	Note
<b>WA510HS2ML</b> <b>ROSSO</b>	Consolle Base WA510E <b>ROSSA</b> - Sensori HS221ML HawkEye HD Target con aggrappamento 10"-24" - Software ELITE - <b>Colonna postazione fissa con 2 telecamere mobili manuali</b> Colore: Rosso - RAL3002		€ 36.400,00	
<b>WA510HS2MLBLK</b> <b>NERO</b>	Consolle Base WA510E <b>NERA</b> - Sensori HS221ML HawkEye HD Target con aggrappamento 10"-24" - Software ELITE - <b>Colonna postazione fissa con 2 telecamere mobili manuali</b> Colore: Nero - RAL9004			
<b>HUTF001</b>	Coppia piatti assetto POG (H: 40/50mm) ACCESSORIO STANDARD - DOTAZIONE INIZIALE		€ 990,00	
<b>20-2307-1</b>	Compensi in plastica (Pz. 2) ACCESSORIO STANDARD - DOTAZIONE INIZIALE		€ 160,00	
<b>CTN-12</b>	KIT Blocca sterzo / premi freno ACCESSORIO STANDARD - DOTAZIONE INIZIALE		€ 270,00	







--> **Requisiti alimentazione: 220 V, 15 amp, 50/60 Hz, 1 ph**

**NB: Piatti POG 355 INCLUSI**

**NB: I prezzi si intendono trasporto e installazione standard incluse**

**Opere murarie - staffe - prolunghe - spostamenti - etc. ESCLUSE**

DOTAZIONI E ACCESSORI			Listino	Note
-	Predisposizione Industria 4.0 <b>COLLEGAMENTO TRAMITE RETE LAN</b>			
<b>HUTE009</b>	Predisposizione Industria 4.0 <b>TRAMITE USB WIFI</b>		€ 220,00	
<b>HUTE008</b>	WEBCAM per WA Series		€ 220,00	
<b>20-2785-1</b>	CodeLink 2 (per versioni WA senza POD XF2)		€ 3.300,00	
<b>20-2910-1</b>	XF2 Kit telecomando via radio (WinAlign 14.1 o >)		€ 1.300,00	
<b>20-2072-1</b>	XF Pod kit		€ 860,00	
<b>20-2882-1-E</b>	Indicatore remoto senza fili (cordless) Richiede XF Pod kit cod. 20-2072-1		€ 4.240,00	
<b>20-2881-1-E</b>	Indicatore remoto		€ 2.800,00	
<b>20-3591-1</b>	Inclinometro per Mercedes-Benz (Software WinAlign min. 16.0 > Telecomando cod. 146-65-1 incluso - POD XF2 escluso)		€ 2.400,00	
<b>20-1792-1</b>	Kit prolunghe 4" per aggrappamenti standard HS221 (Pz. 16)		€ 1.100,00	

<b>20-1789-1</b>	Kit agg. su pneumatico per aggrappamenti standard HS221 (Pz. 4)		€ 2.650,00	
<b>20-2076-1</b>	PowerSlide piatti bloccaggio automatico		€ 4.450,00	
<b>20-1887-1</b>	Piatti meccanici a basso attrito (H: 50mm)		€ 2.130,00	
<b>20-2679-1</b>	Kit piastre portatili (Allineamento totale)		€ 6.600,00	
<b>20-3683-1</b>	Kit Camere ADAS-ACC-ADR (Autel-Gutmann-Texa / Software WinAlign min. 16.1>)		€ 6.350,00	
<b>20-3885-1</b>	Kit Camere ADAS Hella Gutmann CSC Digital e CSC SE		€ 6.350,00	
<b>20-2754-1</b>	Camera Switch Box Kit	-	€ 1.200,00	
<b>GARW001</b>	Garanzia Ricambi + 12 mesi	-	€ 400,00	NETTO*
<b>GARW002</b>	Garanzia Ricambi + 24 mesi	-	€ 950,00	NETTO*
<b>GARW010</b>	Garanzia Totale (Ricambi e Manodopera) + 12 mesi	-	€ 800,00	NETTO*
<b>GARW020</b>	Garanzia Totale (Ricambi e Manodopera) + 24 mesi	-	€ 1.700,00	NETTO*
<b>AGGW001</b>	Aggiornamento Banca dati + 1 anno	-	€ 350,00	NETTO*
<b>AGGW002</b>	Aggiornamento Banca dati + 2 anni	-	€ 800,00	NETTO*

\* Servizi applicabili solo su Nuove Forniture - Non retroattivi - Non Omaggiabili - Non concorrono alla formazione del fatturato

**NB:** i prezzi si intendono installazione esclusa. Installazione accessori € 420,00+iva netto

**WA510 - DSP700**

Listino

Note

<b>WA510DSP708 ROSSO</b>	Consolle Base WA510E <b>ROSSA</b> - Sensori 8CCD Wireless aggrappamento10"-24" - Software ELITE Colore: Rosso - RAL3002		€ 32.400,00	
<b>WA510DSP708BLK NERO</b>	Consolle Base WA510E <b>NERA</b> - Sensori 8 CCD Wireless aggrappamento10"-24" - Software ELITE Colore: Nero - RAL9004			
<b>HUTF001</b>	Coppia piatti assetto POG (H: 40/50mm) ACCESSORIO STANDARD - DOTAZIONE INIZIALE		€ 990,00	
<b>CTN-12</b>	KIT Blocca sterzo / premi freno ACCESSORIO STANDARD - DOTAZIONE INIZIALE		€ 270,00	
<b>WA510DSP706 ROSSO</b>	Consolle Base WA510E <b>ROSSA</b> - Sensori 6CCD Wireless aggrappamento10"-24" - Software ELITE Colore: Rosso - RAL3002		€ 31.100,00	
<b>WA510DSP706BLK NERO</b>	Consolle Base WA510E <b>NERA</b> - Sensori 6CCD Wireless aggrappamento10"-24" - Software ELITE Colore: Nero - RAL9004			













<b>HUTF001</b>	Coppia piatti assetto POG (H: 40/50mm) ACCESSORIO STANDARD - DOTAZIONE INIZIALE		€ 990,00	
<b>CTN-12</b>	KIT Blocca sterzo / premi freno ACCESSORIO STANDARD - DOTAZIONE INIZIALE		€ 270,00	

--> **Requisiti alimentazione: 220 V, 15 amp, 50/60 Hz, 1 ph**

**NB: I prezzi si intendono trasporto e installazione standard incluse**

**NB: Piatti POG 355 INCLUSI**





**Opere murarie - staffe - prolunghe - spostamenti - etc. ESCLUSE**

<b>DOTAZIONI E ACCESSORI</b>		<b>Listino</b>	<b>Note</b>
-	Predisposizione Industria 4.0 <b>COLLEGAMENTO TRAMITE RETE LAN</b>		
<b>HUTE009</b>	Predisposizione Industria 4.0 <b>TRAMITE USB WIFI</b>		€ 220,00
<b>HUTE008</b>	WEBCAM per WA Series		€ 220,00
<b>20-2785-1</b>	CodeLink 2 (per versioni WA senza POD XF2)		€ 3.300,00
<b>20-2910-1</b>	XF2 Kit telecomando via radio (WinAlign 14.1 o >)		€ 1.300,00
<b>20-2072-1</b>	XF Pod kit		€ 860,00
<b>20-2882-1-E</b>	Indicatore remoto senza fili (cordless) Richiede XF Pod kit cod. 20-2072-1		€ 4.240,00
<b>20-2881-1-E</b>	Indicatore remoto		€ 2.800,00
<b>20-3591-1</b>	Inclinometro per Mercedes-Benz (Software WinAlign min. 16.0 > Telecomando cod. 146-65-1 incluso - POD XF2 escluso)		€ 2.400,00
<b>20-2076-1</b>	PowerSlide piatti bloccaggio automatico		€ 4.450,00
<b>20-1887-1</b>	Piatti meccanici a basso attrito (H: 50mm)		€ 2.130,00
<b>20-2307-1</b>	Compensi in plastica (Pz. 2)		€ 160,00
<b>20-2679-1</b>	Kit piastre portatili (Allineamento totale)		€ 6.600,00
<b>20-2754-1</b>	Camera Switch Box Kit	-	€ 1.200,00
<b>GARW001</b>	Garanzia Ricambi + 12 mesi	-	€ 400,00 NETTO*
<b>GARW002</b>	Garanzia Ricambi + 24 mesi	-	€ 950,00 NETTO*
<b>GARW010</b>	Garanzia Totale (Ricambi e Manodopera) + 12 mesi	-	€ 800,00 NETTO*



<b>GARW020</b>	Garanzia Totale (Ricambi e Manodopera) + 24 mesi	-	€ 1.700,00	NETTO*
<b>AGGW001</b>	Aggiornamento Banca dati + 1 anno	-	€ 350,00	NETTO*
<b>AGGW002</b>	Aggiornamento Banca dati + 2 anni	-	€ 800,00	NETTO*

\* Servizi applicabili solo su Nuove Forniture - Non retroattivi - Non Omaggiabili - Non concorrono alla formazione del fatturato

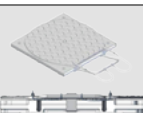
**NB:** i prezzi si intendono installazione esclusa. Installazione accessori € 420,00+iva netto

PA260 - HQ TARGET QUICKGRIP		Listino	Note
<b>PA260HQCM ROSSO</b>	Consolle Top PA260E <b>ROSSA</b> - Sensori HS222CM HawkEye HQ Target con QuickGrip™ - Software PROALIGN - <b>2 telecamere mobili manuali</b> Colore: Rosso - RAL3002	 € 31.300,00	
<b>PA260HQCMBLK NERO</b>	Consolle Top PA260E <b>NERA</b> - Sensori HS222CM HawkEye HQ Target con QuickGrip™ - Software PROALIGN - <b>2 telecamere mobili manuali</b> Colore: Nero - RAL9004		
<b>HUTF001</b>	Coppia piatti assetto POG (H: 40/50mm) ACCESSORIO STANDARD - DOTAZIONE INIZIALE	 € 990,00	
<b>20-2307-1</b>	Compensi in plastica (Pz. 2) ACCESSORIO STANDARD - DOTAZIONE INIZIALE	 € 160,00	
<b>CTN-12</b>	KIT Blocca sterzo / premi freno ACCESSORIO STANDARD - DOTAZIONE INIZIALE	 € 270,00	
<b>PA260HQML ROSSO</b>	Consolle Top PA260E <b>ROSSA</b> - Sensori HS222ML HawkEye HQ Target con QuickGrip™ - Software PROALIGN - <b>Colonna postazione fissa con 2 telecamere mobili manuali</b> Colore: Rosso - RAL3002	 € 31.300,00	
<b>PA260HQMLBLK NERO</b>	Consolle Top PA260E <b>NERA</b> - Sensori HS222ML HawkEye HQ Target con QuickGrip™ - Software PROALIGN - <b>Colonna postazione fissa con 2 telecamere mobili manuali</b> Colore: Nero - RAL9004		
<b>HUTF001</b>	Coppia piatti assetto POG (H: 40/50mm) ACCESSORIO STANDARD - DOTAZIONE INIZIALE	 € 990,00	
<b>20-2307-1</b>	Compensi in plastica (Pz. 2) ACCESSORIO STANDARD - DOTAZIONE INIZIALE	 € 160,00	
<b>CTN-12</b>	KIT Blocca sterzo / premi freno ACCESSORIO STANDARD - DOTAZIONE INIZIALE	 € 270,00	
<b>PA260HQWM ROSSO</b>	Consolle Top PA260E <b>ROSSA</b> - Sensori HS222WM HawkEye HQ Target con QuickGrip™ - Software PROALIGN - <b>2 telecamere a parete</b> Colore: Rosso - RAL3002	 € 31.300,00	
<b>PA260HQWMBLK NERO</b>	Consolle Top PA260E <b>NERA</b> - Sensori HS222WM HawkEye HQ Target con QuickGrip™ - Software PROALIGN - <b>2 telecamere a parete</b> Colore: Nero - RAL9004		
<b>HUTF001</b>	Coppia piatti assetto POG (H: 40/50mm) ACCESSORIO STANDARD - DOTAZIONE INIZIALE	 € 990,00	











<b>20-2307-1</b>	Compensi in plastica (Pz. 2) ACCESSORIO STANDARD - DOTAZIONE INIZIALE		€ 160,00	
<b>CTN-12</b>	KIT Blocca sterzo / premi freno ACCESSORIO STANDARD - DOTAZIONE INIZIALE		€ 270,00	

--> **Requisiti alimentazione: 220 V, 3.5A-1.75A, 50/60 Hz, 1 ph**

**NB:** I prezzi si intendono trasporto e installazione standard incluse







**NB:** Piatti POG 355 INCLUSI

Opere murarie - staffe - prolunghes - spostamenti - etc. **ESCLUSE**

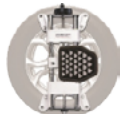
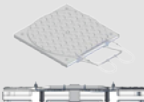
DOTAZIONI E ACCESSORI		Listino	Note
<b>PA20040</b>	Kit Industria 4.0 (include cod. HUTE009) <b>TRAMITE USB WIFI</b>	 € 1.230,00	
<b>20-2910-1</b>	XF2 Kit telecomando via radio (WinAlign 14.1 o >)	 € 1.300,00	
<b>20-2072-1</b>	XF Pod kit	 € 860,00	
<b>20-2076-1</b>	PowerSlide piatti bloccaggio automatico	 € 4.450,00	
<b>20-1887-1</b>	Piatti meccanici a basso attrito (H: 50mm)	 € 2.130,00	
<b>20-2621-1</b>	Estensioni trasporto leggero QuickGrip (Pz. 4)	 € 575,00	
<b>20-2731-1</b>	QuickGrip Small Hook (ruote piccole <14")	 € 610,00	
<b>20-2521-1</b>	QuickGrip Adaptor Regolabili (Pz. 8)	 € 2.800,00	
<b>20-2679-1</b>	Kit piastre portatili (Allineamento totale)	 € 6.600,00	
<b>GARP001</b>	Garanzia Ricambi + 12 mesi	- € 350,00	NETTO*
<b>GARP002</b>	Garanzia Ricambi + 24 mesi	- € 850,00	NETTO*
<b>GARP010</b>	Garanzia Totale (Ricambi e Manodopera) + 12 mesi	- € 700,00	NETTO*
<b>GARP020</b>	Garanzia Totale (Ricambi e Manodopera) + 24 mesi	- € 1.600,00	NETTO*
<b>AGGP001</b>	Aggiornamento Banca dati + 1 anno	- € 350,00	NETTO*
<b>AGGP002</b>	Aggiornamento Banca dati + 2 anni	- € 800,00	NETTO*

\* Servizi applicabili solo su Nuove Forniture - Non retroattivi - Non Omaggiabili - Non concorrono alla formazione del fatturato

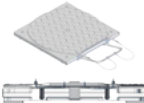
**NB:** i prezzi si intendono installazione esclusa. Installazione accessori € 420,00+iva netto







PA200 - HD TARGET			Listino	Note
<b>PA220HSML</b> <b>ROSSO</b>	Consolle a parete PA220E <b>ROSSA</b> - Sensori HS221ML HawkEye HD Target con aggrappamenti 10"-24" - Software PROALIGN - <b>Colonna postazione fissa con 2 telecamere mobili manuali</b> Colore: Rosso - RAL3002		€ 27.700,00	
<b>HUTF001</b>	Coppia piatti assetto POG (H: 40/50mm) ACCESSORIO STANDARD - DOTAZIONE INIZIALE		€ 990,00	
<b>CTN-12</b>	KIT Blocca sterzo / premi freno ACCESSORIO STANDARD - DOTAZIONE INIZIALE		€ 270,00	
<b>PA210HSML</b> <b>ROSSO</b>	Consolle Base PA210E <b>ROSSA</b> - Sensori HS221ML HawkEye HD Target con aggrappamenti 10"-24" - Software PROALIGN - <b>Colonna postazione fissa con 2 telecamere mobili manuali</b> Colore: Rosso - RAL3002		€ 27.700,00	
<b>PA210HSMLBLK</b> <b>NERO</b>	Consolle Base PA210E <b>NERA</b> - Sensori HS221ML HawkEye HD Target con aggrappamenti 10"-24" - Software PROALIGN - <b>Colonna postazione fissa con 2 telecamere mobili manuali</b> Colore: Nero - RAL9004			
<b>HUTF001</b>	Coppia piatti assetto POG (H: 40/50mm) ACCESSORIO STANDARD - DOTAZIONE INIZIALE		€ 990,00	
<b>CTN-12</b>	KIT Blocca sterzo / premi freno ACCESSORIO STANDARD - DOTAZIONE INIZIALE		€ 270,00	

--> **Requisiti alimentazione: 220 V, 3.5A-1.75A, 50/60 Hz, 1 ph**

**NB:** I prezzi si intendono trasporto e installazione standard incluse

**NB:** Piatti POG 355 INCLUSI

Opere murarie - staffe - prolunghe - spostamenti - etc. **ESCLUSE**

DOTAZIONI E ACCESSORI			Listino	Note
<b>PA20040</b>	Kit Industria 4.0 (include cod. HUTE009) <b>TRAMITE USB WIFI</b>		€ 1.230,00	
<b>20-2910-1</b>	XF2 Kit telecomando via radio (WinAlign 14.1 o >)		€ 1.300,00	
<b>20-2072-1</b>	XF Pod kit		€ 860,00	
<b>20-2076-1</b>	PowerSlide piatti bloccaggio automatico		€ 4.450,00	
<b>20-1887-1</b>	Piatti meccanici a basso attrito (H: 50mm)		€ 2.130,00	
<b>20-1792-1</b>	Kit prolunghe 4" per aggrappamenti standard HS221 (Pz. 16)		€ 1.100,00	
<b>20-1789-1</b>	Kit agg. su pneumatico per aggrappamenti standard HS221 (Pz. 4)		€ 2.650,00	



<b>20-2307-1</b>	Compensi in plastica (Pz. 2)		€ 160,00	
<b>20-2679-1</b>	Kit piastre portatili (Allineamento totale)		€ 6.600,00	
<b>GARP001</b>	Garanzia Ricambi + 12 mesi	-	€ 350,00	NETTO*
<b>GARP002</b>	Garanzia Ricambi + 24 mesi	-	€ 850,00	NETTO*
<b>GARP010</b>	Garanzia Totale (Ricambi e Manodopera) + 12 mesi	-	€ 700,00	NETTO*
<b>GARP020</b>	Garanzia Totale (Ricambi e Manodopera) + 24 mesi	-	€ 1.600,00	NETTO*
<b>AGGP001</b>	Aggiornamento Banca dati + 1 anno	-	€ 350,00	NETTO*
<b>AGGP002</b>	Aggiornamento Banca dati + 2 anni	-	€ 800,00	NETTO*









\* Servizi applicabili solo su Nuove Forniture - Non retroattivi - Non Omaggiabili - Non concorrono alla formazione del fatturato

**NB:** i prezzi si intendono installazione esclusa. Installazione accessori € 420,00+iva netto

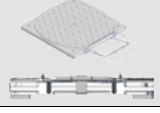
**PA200 - DSP700**

Listino

Note

<b>PA260DSP708 ROSSO</b>	Consolle Top PA260E <b>ROSSA</b> - Sensori 8CCD Wireless con aggrappamenti 10"-24" - Software PRO-ALIGN Colore: Rosso - RAL3002		€ 25.500,00	
<b>PA260DSP708BLK NERO</b>	Consolle Top PA260E <b>NERA</b> - Sensori 8CCD Wireless con aggrappamenti 10"-24" - Software PRO-ALIGN Colore: Nero - RAL9004			
<b>HUTF001</b>	Coppia piatti assetto POG (H: 40/50mm) ACCESSORIO STANDARD - DOTAZIONE INIZIALE		€ 990,00	
<b>CTN-12</b>	KIT Blocca sterzo / premi freno ACCESSORIO STANDARD - DOTAZIONE INIZIALE		€ 270,00	
<b>PA210DSP706 ROSSO</b>	Consolle Base PA210E <b>ROSSA</b> - Sensori 6CCD Wireless con aggrappamenti 10"-24" - Software PRO-ALIGN Colore: Rosso - RAL3002		€ 23.000,00	
<b>PA210DSP706BLK NERO</b>	Consolle Base PA210E <b>NERA</b> - Sensori 6CCD Wireless con aggrappamenti 10"-24" - Software PRO-ALIGN Colore: Nero - RAL9004			
<b>HUTF001</b>	Coppia piatti assetto POG (H: 40/50mm) ACCESSORIO STANDARD - DOTAZIONE INIZIALE		€ 990,00	
<b>CTN-12</b>	KIT Blocca sterzo / premi freno ACCESSORIO STANDARD - DOTAZIONE INIZIALE		€ 270,00	

--> Requisiti alimentazione: 220 V, 3.5A-1.75A, 50/60 Hz, 1 ph

**NB:** I prezzi si intendono trasporto e installazione standard incluse

**NB:** Piatti POG 355 INCLUSI

Opere murarie - staffe - prolunghes - spostamenti - etc. ESCLUSE

**DOTAZIONI E ACCESSORI**

Listino





Note

<b>PA20040</b>	Kit Industria 4.0 (include cod. HUTE009) <b>TRAMITE USB WIFI</b>		€ 1.230,00	
----------------	---	--	------------	--

<b>20-2910-1</b>	XF2 Kit telecomando via radio (WinAlign 14.1 o >)		€ 1.300,00	
<b>20-2072-1</b>	XF Pod kit		€ 860,00	
<b>20-2076-1</b>	PowerSlide piatti bloccaggio automatico		€ 4.450,00	
<b>20-1887-1</b>	Piatti meccanici a basso attrito (H: 50mm)		€ 2.130,00	
<b>20-2307-1</b>	Compensi in plastica (Pz. 2)		€ 160,00	
<b>20-2679-1</b>	Kit piastre portatili (Allineamento totale)		€ 6.600,00	
<b>GARW001</b>	Garanzia Ricambi + 12 mesi	-	€ 400,00	NETTO*
<b>GARW002</b>	Garanzia Ricambi + 24 mesi	-	€ 950,00	NETTO*
<b>GARW010</b>	Garanzia Totale (Ricambi e Manodopera) + 12 mesi	-	€ 800,00	NETTO*
<b>GARW020</b>	Garanzia Totale (Ricambi e Manodopera) + 24 mesi	-	€ 1.700,00	NETTO*
<b>AGGW001</b>	Aggiornamento Banca dati + 1 anno	-	€ 350,00	NETTO*
<b>AGGW002</b>	Aggiornamento Banca dati + 2 anni	-	€ 800,00	NETTO*

\* Servizi applicabili solo su Nuove Forniture - Non retroattivi - Non Omaggiabili - Non concorrono alla formazione del fatturato











**NB:** i prezzi si intendono installazione esclusa. Installazione accessori € 420,00+iva netto



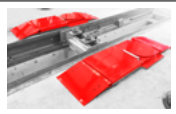









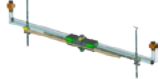

WT570 - DSP760T			Listino	Note
<b>WT570DSP76 ROSSO</b>	Consolle Top WA570 <b>ROSSA</b> - <b>Sensori DSP760T Wireless con aggrappamenti 15"-28"</b> per misurare 3 assi contemporaneamente - Software ELITE HD - Piatti non compresi Colore: Rosso - RAL3002		€ 52.700,00	
-	Predisposizione Industria 4.0 <b>COLLEGAMENTO TRAMITE RETE LAN</b> ACCESSORIO STANDARD - DOTAZIONE INIZIALE			
<b>HUTE009</b>	Predisposizione Industria 4.0 <b>TRAMITE USB WIFI</b> ACCESSORIO STANDARD - DOTAZIONE INIZIALE		€ 220,00	
<b>20-2910-1</b>	XF2 Kit telecomando via radio (WinAlign 14.1 o >) ACCESSORIO STANDARD - DOTAZIONE INIZIALE		€ 1.300,00	
<b>CTN-12</b>	KIT Blocca sterzo / premi freno ACCESSORIO STANDARD - DOTAZIONE INIZIALE		€ 270,00	
<b>HTA-MBHD6-E</b>	<b>MERCEDES BENZ</b> WT560-DSP760T-Software MB	-		CONSULTARE TABELLA DEDICATA

--> **Requisiti alimentazione: 220V, 1ph, 50/60 Hz**

**NB:** I prezzi si intendono trasporto e installazione standard incluse





Opere murarie - staffe - prolunghe - spostamenti - etc. **ESCLUSE**

DOTAZIONI E ACCESSORI			Listino	Note
<b>20-2881-1-E</b>	Indicatore remoto		€ 2.800,00	
<b>20-2882-1-E</b>	Indicatore remoto senza fili (cordless) Richiede XF Pod kit cod. 20-2072-1		€ 4.240,00	
<b>20-2710-1</b>	Kit coppia piatti HD (Pz. 2)		€ 3.600,00	
<b>20-3271-1</b>	Kit coppia piatti slim portatili (Pz. 2)		€ 5.050,00	
<b>20-3291-1</b>	Piatti girevoli Power Slide a pavimento		€ 15.900,00	
<b>20-3334-1</b>	Piatti girevoli Power Slide combinato		€ 14.900,00	
<b>20-3294-1</b>	Piatti girevoli Power Slide a incasso		€ 13.900,00	
<b>20-3284-1</b>	Truck Pusher		€ 4.250,00	
<b>20-823-1</b>	Kit prolunghe puntali (Pz. 8)		€ 300,00	
<b>20-2902-1</b>	Aggrappamenti rovesci (Pz. 2)		€ 1.800,00	

<b>20-3164-1</b>	Kit aggrappamenti per cerchi < 16" (Pz. 2)		€ 2.000,00	
<b>20-3161-1</b>	Kit trailer dolly		€ 2.400,00	
<b>20-3184-1</b>	KIT FRAME		€ 8.800,00	
<b>20-3246-1</b>	KIT BUS		€ 1.700,00	
<b>20-3253-1</b>	Adattatore per Kit Frame su semirimorchio		€ 1.750,00	
<b>20-3279-1</b>	MB Frame Dowel		€ 800,00	
<b>208-31-1</b>	Supporto barra Frame		€ 900,00	
<b>221-646-1</b>	Misuratore Off-Set Telaio		€ 500,00	
<b>221-738-1</b>	Barra semirimorchi		€ 1.830,00	
<b>20-1473-1</b>	Trailer Dolly abbinare al cod. 221-738-1		€ 790,00	
<b>175-486-1</b>	Adattatore gancio traino		€ 215,00	
<b>175-485-1</b>	Perno adattatore rimorchio		€ 1.490,00	
<b>20-3778-1</b>	DSP700T Carrello porta sensori		€ 3.400,00	
<b>20-2760-1</b>	Caricabatteria a sei posizioni, per un massimo di sei batterie del sensore DSP700		€ 2.200,00	
<b>GARW001</b>	Garanzia Ricambi + 12 mesi	-	€ 400,00	NETTO*
<b>GARW002</b>	Garanzia Ricambi + 24 mesi	-	€ 950,00	NETTO*
<b>GARW010</b>	Garanzia Totale (Ricambi e Manodopera) + 12 mesi	-	€ 800,00	NETTO*
<b>GARW020</b>	Garanzia Totale (Ricambi e Manodopera) + 24 mesi	-	€ 1.700,00	NETTO*
<b>AGGW001</b>	Aggiornamento Banca dati + 1 anno	-	€ 350,00	NETTO*
<b>AGGW002</b>	Aggiornamento Banca dati + 2 anni	-	€ 800,00	NETTO*

\* Servizi applicabili solo su Nuove Forniture - Non retroattivi - Non Omaggiabili - Non concorrono alla formazione del fatturato











**NB:** i prezzi si intendono installazione esclusa. Installazione accessori € 420,00+iva netto

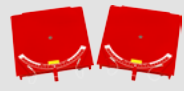

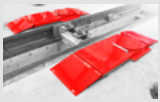









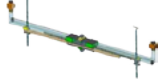

WT510 - DSP740T		Listino	Note
<b>WT510DSP74 ROSSO</b>	Consolle Base WA510 <b>ROSSA</b> - Sensori DSP740T <b>Wireless con aggrappamenti 15"-28"</b> per misurare 2 assi contemporaneamente - Software ELITE HD - Piatti non compresi Colore: Rosso - RAL3002	€ 40.000,00	
-	Predisposizione Industria 4.0 <b>COLLEGAMENTO TRAMITE RETE LAN</b> ACCESSORIO STANDARD - DOTAZIONE INIZIALE		
<b>HUTE009</b>	Predisposizione Industria 4.0 <b>TRAMITE USB WIFI</b> ACCESSORIO STANDARD - DOTAZIONE INIZIALE	€ 220,00	
<b>CTN-12</b>	KIT Blocca sterzo / premi freno ACCESSORIO STANDARD - DOTAZIONE INIZIALE	€ 270,00	
<b>HTA-MBHD4 -E</b>	<b>MERCEDES BENZ</b> WT560-DSP740T-Software MB	-	CONSULTARE TABELLA DEDICATA

--> **Requisiti alimentazione: 220V, 1ph, 50/60 Hz**

**NB:** I prezzi si intendono trasporto e installazione standard incluse

Opere murarie - staffe - prolunghe - spostamenti - etc. **ESCLUSE**

DOTAZIONI E ACCESSORI		Listino	Note
<b>20-2910-1</b>	XF2 Kit telecomando via radio (WinAlign 14.1 o >)	€ 1.300,00	
<b>20-2881-1-E</b>	Indicatore remoto	€ 2.800,00	
<b>20-2882-1-E</b>	Indicatore remoto senza fili (cordless) Richiede XF Pod kit cod. 20-2072-1	€ 4.240,00	
<b>20-2710-1</b>	Kit coppia piatti HD (Pz. 2)	€ 3.600,00	
<b>20-3271-1</b>	Kit coppia piatti slim portatili (Pz. 2)	€ 5.050,00	
<b>20-3291-1</b>	Piatti girevoli Power Slide a pavimento	€ 15.900,00	
<b>20-3334-1</b>	Piatti girevoli Power Slide combinato	€ 14.900,00	
<b>20-3294-1</b>	Piatti girevoli Power Slide a incasso	€ 13.900,00	
<b>20-3284-1</b>	Truck Pusher	€ 4.250,00	
<b>20-823-1</b>	Kit prolunghe puntali (Pz. 8)	€ 300,00	
<b>20-2902-1</b>	Aggrappamenti rovesci (Pz. 2)	€ 1.800,00	

<b>20-3164-1</b>	Kit aggrappamenti per cerchi < 16" (Pz. 2)		€ 2.000,00	
<b>20-3161-1</b>	Kit trailer dolly		€ 2.400,00	
<b>20-3184-1</b>	KIT FRAME		€ 8.800,00	
<b>20-3246-1</b>	KIT BUS		€ 1.700,00	
<b>20-3253-1</b>	Adattatore per Kit Frame su semirimorchio		€ 1.750,00	
<b>20-3279-1</b>	MB Frame Dowel		€ 800,00	
<b>208-31-1</b>	Supporto barra Frame		€ 900,00	
<b>221-646-1</b>	Misuratore OffSet Telaio		€ 500,00	
<b>221-738-1</b>	Barra semirimorchi		€ 1.830,00	
<b>20-1473-1</b>	Trailer Dolly abbinare al cod. 221-738-1		€ 790,00	
<b>175-486-1</b>	Adattatore gancio traino		€ 215,00	
<b>175-485-1</b>	Perno adattatore rimorchio		€ 1.490,00	
<b>20-3778-1</b>	DSP700T Carrello porta sensori		€ 3.400,00	
<b>20-2760-1</b>	Caricabatteria a sei posizioni, per un massimo di sei batterie del sensore DSP700		€ 2.200,00	
<b>GARW001</b>	Garanzia Ricambi + 12 mesi	-	€ 400,00	NETTO*
<b>GARW002</b>	Garanzia Ricambi + 24 mesi	-	€ 950,00	NETTO*
<b>GARW010</b>	Garanzia Totale (Ricambi e Manodopera) + 12 mesi	-	€ 800,00	NETTO*
<b>GARW020</b>	Garanzia Totale (Ricambi e Manodopera) + 24 mesi	-	€ 1.700,00	NETTO*
<b>AGGW001</b>	Aggiornamento Banca dati + 1 anno	-	€ 350,00	NETTO*
<b>AGGW002</b>	Aggiornamento Banca dati + 2 anni	-	€ 800,00	NETTO*

\* Servizi applicabili solo su Nuove Forniture - Non retroattivi - Non Omaggiabili - Non concorrono alla formazione del fatturato













**NB:** i prezzi si intendono installazione esclusa. Installazione accessori € 420,00+iva netto

PT260 - DSP740T		Listino	Note
<b>PT260DSP74 ROSSO</b>	Consolle Top PA260 <b>ROSSA</b> - Sensori DSP740T <b>Wi- reless con aggrappamenti 15"-28"</b> per misurare 2 assi contemporaneamente - Software PROALIGN HD - Piatti non compresi Colore: Rosso - RAL3002	 € 31.300,00	
<b>CTN-12</b>	KIT Blocca sterzo / premi freno ACCESSORIO STANDARD - DOTAZIONE INIZIALE	 € 270,00	

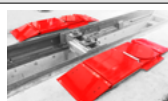





--> **Requisiti alimentazione: 220V, 1ph, 50/60 Hz**

**NB:** I prezzi si intendono trasporto e installazione standard incluse

Opere murarie - staffe - prolunghe - spostamenti - etc. **ESCLUSE**

DOTAZIONI E ACCESSORI		Listino	Note
-	Predisposizione Industria 4.0 <b>COLLEGAMENTO TRAMITE RETE LAN</b>		
<b>HUTE009</b>	Predisposizione Industria 4.0 <b>TRAMITE USB WIFI</b>	 € 220,00	
<b>20-2910-1</b>	XF2 Kit telecomando via radio (WinAlign 14.1 o >)	 € 1.300,00	
<b>20-2882-1-E</b>	Indicatore remoto senza fili (cordless) Richiede XF Pod kit cod. 20-2072-1	 € 4.240,00	
<b>20-2710-1</b>	Kit coppia piatti HD (Pz. 2)	 € 3.600,00	
<b>20-3271-1</b>	Kit coppia piatti slim portatili (Pz. 2)	 € 5.050,00	
<b>20-3291-1</b>	Piatti girevoli Power Slide a pavimento	 € 15.900,00	
<b>20-3334-1</b>	Piatti girevoli Power Slide combinato	 € 14.900,00	
<b>20-3294-1</b>	Piatti girevoli Power Slide a incasso	 € 13.900,00	
<b>20-3284-1</b>	Truck Pusher	 € 4.250,00	
<b>20-823-1</b>	Kit prolunghe puntali (Pz. 8)	 € 300,00	
<b>20-2902-1</b>	Aggrappamenti rovesci (Pz. 2)	 € 1.800,00	
<b>20-3164-1</b>	Kit aggrappamenti per cerchi < 16" (Pz. 2)	 € 2.000,00	



<b>20-3161-1</b>	Kit trailer dolly		€ 2.400,00	
<b>221-646-1</b>	Misuratore OffSet Telaio		€ 500,00	
<b>221-738-1</b>	Barra semirimorchi		€ 1.830,00	
<b>20-1473-1</b>	Trailer Dolly abbinare al cod. 221-738-1		€ 790,00	
<b>20-3778-1</b>	DSP700T Carrello porta sensori		€ 3.400,00	
<b>20-2760-1</b>	Caricabatteria a sei posizioni, per un massimo di sei batterie del sensore DSP700		€ 2.200,00	
<b>GARW001</b>	Garanzia Ricambi + 12 mesi	-	€ 400,00	NETTO*
<b>GARW002</b>	Garanzia Ricambi + 24 mesi	-	€ 950,00	NETTO*
<b>GARW010</b>	Garanzia Totale (Ricambi e Manodopera) + 12 mesi	-	€ 800,00	NETTO*
<b>GARW020</b>	Garanzia Totale (Ricambi e Manodopera) + 24 mesi	-	€ 1.700,00	NETTO*
<b>AGGW001</b>	Aggiornamento Banca dati + 1 anno	-	€ 350,00	NETTO*
<b>AGGW002</b>	Aggiornamento Banca dati + 2 anni	-	€ 800,00	NETTO*

\* Servizi applicabili solo su Nuove Forniture - Non retroattivi - Non Omaggiabili - Non concorrono alla formazione del fatturato

**NB:** i prezzi si intendono installazione esclusa. Installazione accessori € 420,00+iva netto

### LMV PROSERIE - GEO10

Listino

Note

<b>CCH100000</b>	<b>GEO10</b> Assetto ruote monitor 19" - Sensori 8CCD Wireless con aggrappamenti 10"-21" - Piatti non inclusi		€ 13.500,00	
------------------	---	--	-------------	--

--> **Requisiti alimentazione: 230V, 50-60 Hz, 1ph**

**NB:** i prezzi si intendono trasporto e installazioni standard incluse. Installazione accessori € 380,00+iva netto











### DOTAZIONI E ACCESSORI

Listino

Note

<b>HUTF001</b>	Coppia piatti assetto POG (H: 40/50mm)		€ 990,00	
----------------	--	--	----------	--



AGGIORNAMENTI BANCA DATI			Listino	Note
<b>WEBSPEC-2025INT</b>	Banca Dati 2025 (WinAlign 12 > con chiave Specs 2017 >/=) <i>PREVISTO intervento di un tecnico per installazione</i>		€ 650,00	Netto
<b>20-3325-1</b>	Banca Dati 2025 (WinAlign 12 > con chiave Specs 2016 </=) <i>PREVISTO intervento di un tecnico per installazione</i>		€ 1.200,00	Netto
<b>WEBSPEC-2024INT</b>	Banca Dati 2024 <b>ULTIMO AGGIORNAMENTO DISPONIBILE PER PC WA100</b> (PC WA100 - WinAlign 10 > con chiave Specs 2016 >) <i>PREVISTO intervento di un tecnico per installazione</i>		€ 650,00	Netto
<b>20-3325-1</b>	Banca Dati 2024 <b>ULTIMO AGGIORNAMENTO DISPONIBILE PER PC WA100</b> (PC WA100 - WinAlign 10 > con chiave Specs 2015 <) <i>PREVISTO intervento di un tecnico per installazione</i>		€ 1.200,00	Netto
<b>WEBSPEC-2020INT</b>	Banca Dati 2020 (PC 811B con chiave Specs 2013 >) <i>PREVISTO intervento di un tecnico per installazione</i>		€ 840,00	Netto
<b>WEBSPEC-2019INT</b>	Banca Dati 2019 (PC 811 con chiave Specs 2013 >) <i>PREVISTO intervento di un tecnico per installazione</i>		€ 860,00	Netto
<b>UFD-PA2SPECS</b>	Banca Dati 2024 PA200 (con chiave Specs 2024 >) <i>PREVISTO intervento di un tecnico per installazione</i>		€ 450,00	Netto
<b>PA2SPEC-2024INT</b>	Banca Dati 2024 PA200 (con chiave Specs 2023 =/<) <i>PREVISTO intervento di un tecnico per installazione</i>		€ 755,00	Netto
<b>20-3423-1E</b>	Banca Dati 2024 PA200 (con chiave Specs 2018 <) <i>PREVISTO intervento di un tecnico per installazione</i>		€ 900,00	Netto
<b>ALC-280-1</b>	Banca Dati 2024 PA100 <i>NON PREVISTO intervento di un tecnico per installazione</i>		€ 600,00	Netto (*)
<b>L01-011LLSS-1</b>	Banca Dati 2017 S311/S511 <i>NON PREVISTO intervento di un tecnico per installazione</i>		€ 700,00	Netto (*)

NB: Installazione standard inclusa. Solo pagamento alla consegna o bonifico anticipato

(\*) Installazione esclusa



WinAlign 16.X può lavorare solo con PC HW2 e USB Box Gen 3 o superiore. (immagini sotto per identificazione)



USB gen 3



# Identificazione WinAlign PC

## 811

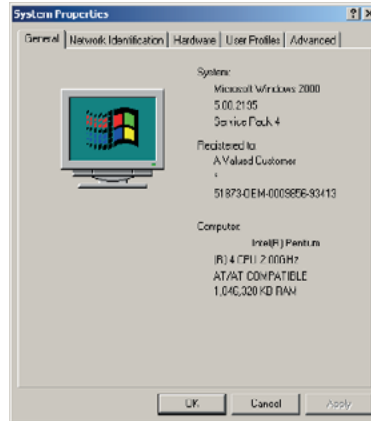

## 811-B

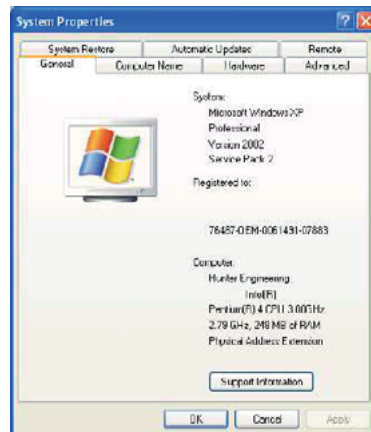

## WA100

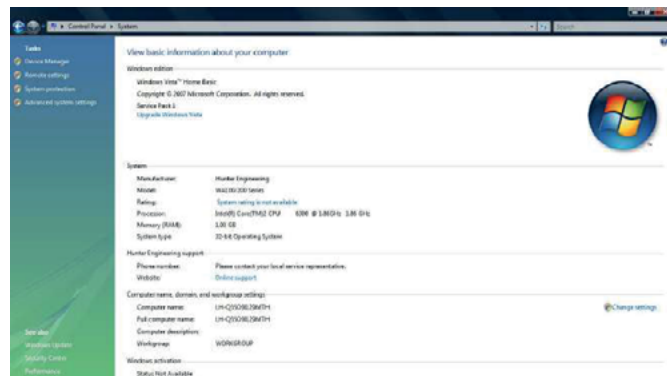

# Identificazione WinAlign PC

## HW1

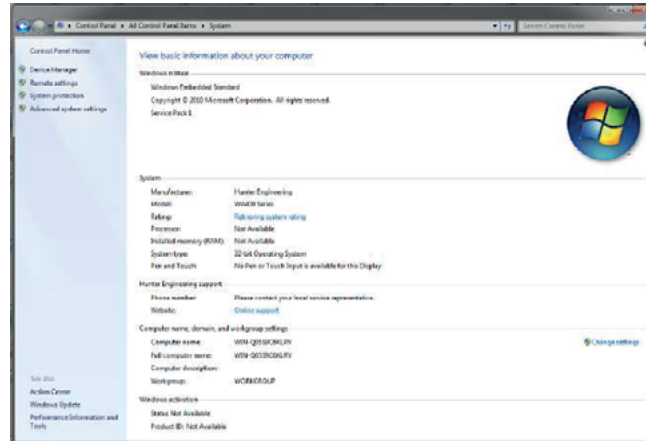

## HW1-B

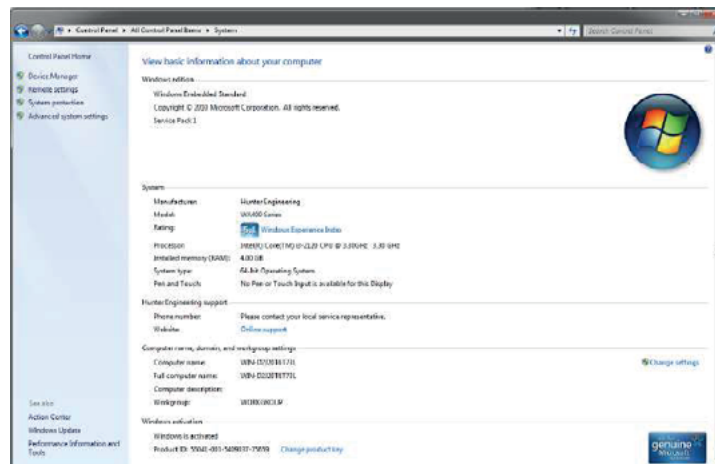

## HW2

Originale

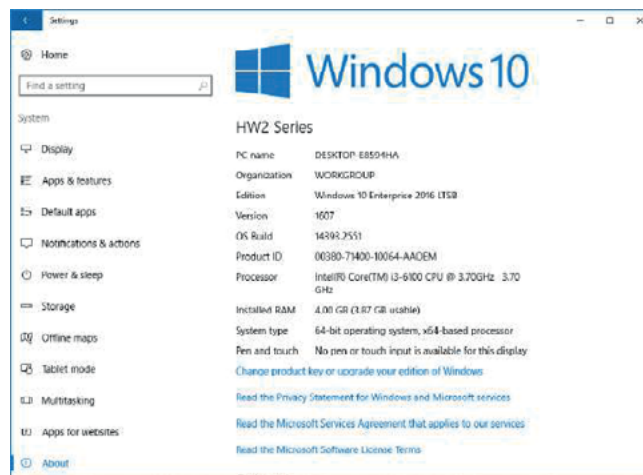

Possibile Sostituto



## Identificazione della chiave installata S611/S811/WA100/WA200..

- 1) Dalla videata iniziale Logo premi F5 <cambio pagina>
- 2) Premi F1 <Mostra Autorizzazioni>

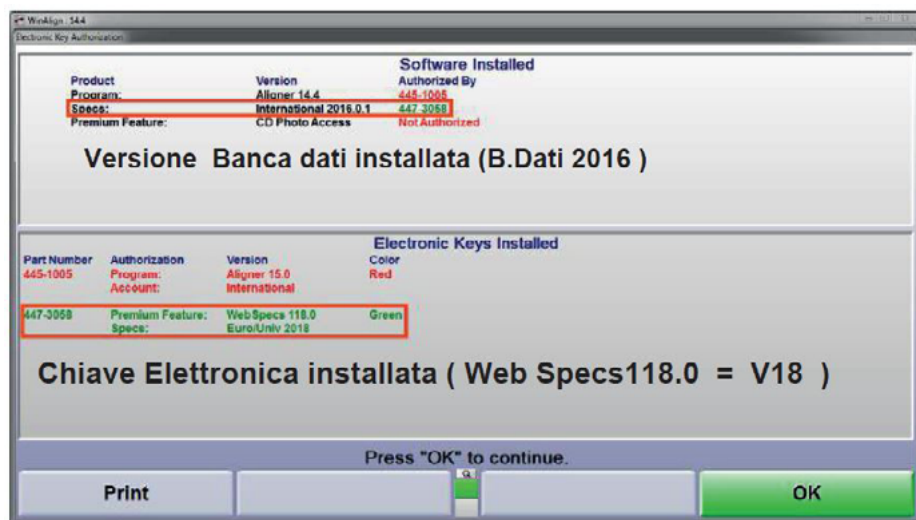
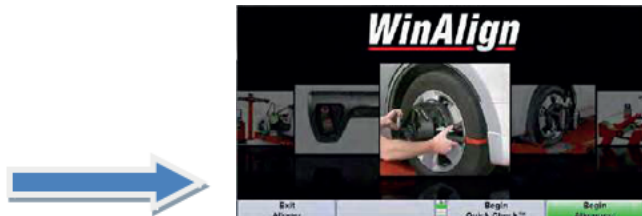
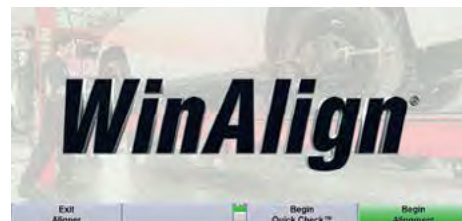

**Esempio:**

**CHIAVE ELETTRONICA**  
Premium Feature: WebSpecs 118.0  
Specs: Euro/Univ 2018  
--> corrisponde a V18



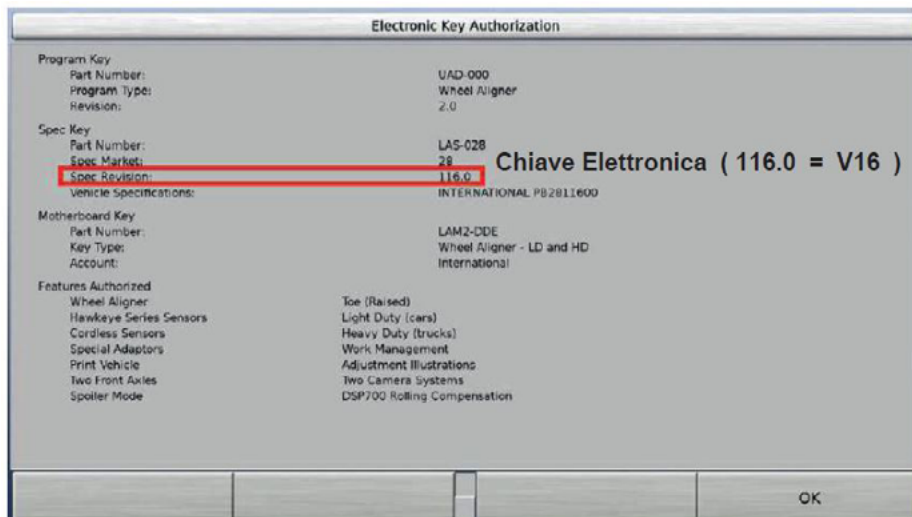

**È POSSIBILE INSTALLARE BANCA DATI CON CHIAVE UGUALE O INFERIORE A SPECS 2018 (V18)**

## Identificazione della chiave installata PA200

- 1) Dalla videata iniziale Logo premi F5 <cambio pagina>
- 2) Premi F1 <Mostra Autorizzazioni>





**NB:** indicare versione chiave o stampa della videata nell'ordine

QUICK CHECK DRIVE			Listino	Note
<b>WU590EDVR1</b>	QUICK CHECK DRIVE		€ 96.100,00	
<b>WU590HDVR1E</b>	QUICK CHECK DRIVE HD		€ 97.500,00	

--> Requisiti alimentazione: 115/230V, 50/60 Hz, 1 ph

NB: I prezzi si intendono trasporto e installazione standard incluse



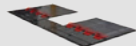



Opere murarie - staffe - prolunghes - spostamenti - etc. ESCLUSE

QUICK TREAD EDGE integrazione QCD			Listino	Note
<b>QTEF</b>	QUICK TREAD integrazione Quick Check Drive (Solo in abbinamento a Quick Check Drive)		€ 50.900,00	
<b>QTHD</b>	QUICK TREAD integrazione Quick Check Drive HD (Solo in abbinamento a Quick Check Drive HD)		€ 115.000,00	

--> Requisiti alimentazione: 115/230V, 50/60 Hz, 1 ph

NB: I prezzi si intendono trasporto e installazione standard incluse

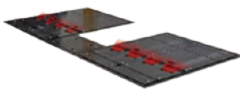
Opere murarie - staffe - prolunghes - spostamenti - etc. ESCLUSE

QUICK TREAD EDGE			Listino	Note
<b>QTEK</b>	QUICK TREAD lettore battistrada <b>versione a pavimento</b> - consolle WU590E		€ 52.900,00	
<b>QTEFK</b>	QUICK TREAD lettore battistrada <b>versione incasso</b> - consolle WU590E		€ 58.900,00	
<b>QTHDK</b>	QUICK TREAD HD lettore battistrada <b>versione incasso</b> - consolle WU590E		€ 135.100,00	







--> Requisiti alimentazione: 115/230V, 50/60 Hz, 1 ph

NB: I prezzi si intendono trasporto e installazione standard incluse

Opere murarie - staffe - prolunghes - spostamenti - etc. ESCLUSE



DOTAZIONI E ACCESSORI			Listino	Note
-	Predisposizione Industria 4.0 <b>COLLEGAMENTO TRAMITE RETE LAN</b>			
<b>BDC</b>	BODY CAMERA (Abbonamento 3 anni - archiviazione immagini 90gg)		€ 7.000,00	



<b>QAID</b>	QUICK AUTO ID (Solo in abbinamento al cod. BDC - abbonamento 1 anno)		€ 1.680,00	
<b>QPLT</b>	QUICK PLATE (Abbonamento 1 anno)		€ 3.100,00	
<b>20-3541-1</b>	QUICK ID - Telecamera lettura targa QCD (>2430mm) (SOLO WU590EDVR1 - WU590HDVR1E)		€ 5.600,00	
<b>20-3584-1</b>	QUICK ID - Telecamera lettura targa QCD (<2430mm) (SOLO WU590EDVR1 - WU590HDVR1E)		€ 5.600,00	
<b>QID</b>	QUICK ID - Telecamera lettura targa Quick Tread - Quick Check (>2430mm)		€ 10.700,00	
<b>QIDS</b>	QUICK ID - Telecamera lettura targa Quick Tread - Quick Check (<2430mm)		€ 10.700,00	
<b>20-3356-1BLK</b>	Supporto consolle WU590		€ 1.700,00	
<b>GARQ001</b>	Garanzia Ricambi + 12 mesi (SOLO WU590EDVR1 - WU590HDVR1E)	-	€ 400,00	NETTO*
<b>GARQ002</b>	Garanzia Ricambi + 24 mesi (SOLO WU590EDVR1 - WU590HDVR1E)	-	€ 900,00	NETTO*
<b>GARQ010</b>	Garanzia Totale (Ricambi e Manodopera) + 12 mesi (SOLO WU590EDVR1 - WU590HDVR1E)	-	€ 600,00	NETTO*
<b>GARQ020</b>	Garanzia Totale (Ricambi e Manodopera) + 24 mesi (SOLO WU590EDVR1 - WU590HDVR1E)	-	€ 1.500,00	NETTO*
<b>AGGQ001</b>	Aggiornamento Banca dati + 1 anno (SOLO WU590EDVR1 - WU590HDVR1E)	-	€ 300,00	NETTO*
<b>AGGQ002</b>	Aggiornamento Banca dati + 2 anni (SOLO WU590EDVR1 - WU590HDVR1E)	-	€ 750,00	NETTO*









\* Servizi applicabili solo su Nuove Forniture - Non retroattivi - Non Omaggiabili - Non concorrono alla formazione del fatturato

**NB:** i prezzi si intendono installazione esclusa. Installazione accessori € 420,00+iva netto

ROAD FORCE ELITE		Listino	Note
<b>RFE20E</b> <b>ROSSO</b>	Equilibratrice diagnostica <b>ROSSA</b> con sistema Vision System Touchless. Kit 10 boccole e supporto. <b>Chiusura SpeedClamp</b> . Colore: Rosso - RAL3002	 € 35.600,00	
<b>RFE20BLKE</b> <b>NERO</b>	Equilibratrice diagnostica <b>NERA</b> con sistema Vision System Touchless. Kit 10 boccole e supporto. <b>Chiusura SpeedClamp</b> . Colore: Nero - RAL9004		
<b>RFE30MBE</b>	<b>MERCEDES BENZ</b> RFE20E con sollevatore ruota MB	-	CONSULTARE TABELLA DEDICATA
<b>RFE30BMWE</b>	<b>BMW</b> RFE20E con sollevatore ruota BMW-Mini	-	CONSULTARE TABELLA DEDICATA
<b>1VWT6230BE3</b>	<b>GRUPPO VOLKSWAGEN</b> Macchina controllo vibrazioni - RFE AUTOCLAMP	-	CONSULTARE TABELLA DEDICATA
<b>RFE00E</b> <b>ROSSO</b>	Equilibratrice diagnostica <b>ROSSA</b> con sistema Vision System Touchless. Kit 10 boccole e supporto. <b>Chiusura albero filettato</b> . Colore: Rosso - RAL3002	 € 33.600,00	
<b>RFE00BLKE</b> <b>NERO</b>	Equilibratrice diagnostica <b>NERA</b> con sistema Vision System Touchless. Kit 10 boccole e supporto. <b>Chiusura albero filettato</b> . Colore: Nero - RAL9004		
<b>RFE10MBE</b>	<b>MERCEDES BENZ</b> RFE00E con sollevatore ruota MB	-	CONSULTARE TABELLA DEDICATA
<b>ASE42205482900</b>	<b>GRUPPO VOLKSWAGEN</b> Macchina controllo vibrazioni - RFE BASE	-	CONSULTARE TABELLA DEDICATA

--> **Requisiti alimentazione: 196-253 V, 10 amp, 50/60 Hz, 1 ph (cavo alimentazione incluso: spina NEMA 20 amp, L6-20P)**

**NB:** i prezzi si intendono trasporto e installazione standard incluse

DOTAZIONI E ACCESSORI		Listino	Note
<b>HUTE009</b>	Predisposizione Industria 4.0 <b>TRAMITE USB WIFI</b>	 € 220,00	
<b>20-3101-1</b>	Sollevatore ruote	 € 3.400,00	
<b>20-3765-1</b>	HammerHead	 € 1.750,00	
<b>20-1207-1</b>	Cono distanziale Hunter (170-180mm)	 € 530,00	
<b>46-320-2</b>	Space Washer	 € 14,00	Netto
<b>175-353-1</b>	Calotta (piccola)	 € 42,00	Netto
<b>106-82-2</b>	Protezione Calotta (piccola)	 € 19,50	Netto
<b>175-392-1</b>	Calotta 6" (grande)	 € 47,00	Netto
<b>106-157-2</b>	Protezione Calotta 6" (grande)	 € 27,00	Netto

<b>HUTF005</b>	Flangia Fori Cechi		€ 760,00	
<b>20-3698-1</b>	Kit piastra flangiata regolabile e perni		€ 2.200,00	
<b>76-574-2</b>	Galletto rapido (SOLO RFE00E - RFE00BLKE)		€ 405,00	Netto
<b>76-433-3</b>	Galletto standard (SOLO RFE00E - RFE00BLKE)		€ 335,00	Netto
<b>223-68-1</b>	Anello per galletto		€ 18,00	Netto
<b>GARR001</b>	Garanzia Ricambi + 12 mesi	-	€ 450,00	NETTO*
<b>GARR002</b>	Garanzia Ricambi + 24 mesi	-	€ 1.000,00	NETTO*
<b>GARR010</b>	Garanzia Totale (Ricambi e Manodopera) + 12 mesi	-	€ 800,00	NETTO*
<b>GARR020</b>	Garanzia Totale (Ricambi e Manodopera) + 24 mesi	-	€ 1.700,00	NETTO*

\* Servizi applicabili solo su Nuove Forniture - Non retroattivi - Non Omaggiabili - Non concorrono alla formazione del fatturato

**NB:** i prezzi si intendono installazione esclusa. Installazione accessori € 380,00+iva netto

SMARTWEIGHT ELITE		Listino	Note
<b>SWE20E</b> <b>ROSSO</b>	Equilibratrice <b>ROSSA</b> con sistema Vision System Touchless. <b>Chiusura SpeedClamp</b> Colore: Rosso - RAL3002 (*) con/boccole non in dotazione		€ 23.100,00 (*)
<b>SWE20BLKE</b> <b>NERO</b>	Equilibratrice <b>NERA</b> con sistema Vision System Touchless. <b>Chiusura SpeedClamp</b> Colore: Nero - RAL9004 (*) con/boccole non in dotazione		
<b>SWE00E</b> <b>ROSSO</b>	Equilibratrice <b>ROSSA</b> con sistema Vision System Touchless. <b>Chiusura albero fillettato</b> Colore: Rosso - RAL3002 (*) con/boccole non in dotazione		€ 20.400,00 (*)
<b>SWE00BLKE</b> <b>NERO</b>	Equilibratrice <b>NERA</b> con sistema Vision System Touchless. <b>Chiusura albero fillettato</b> Colore: Nero - RAL9004 (*) con/boccole non in dotazione		

--> Requisiti alimentazione: 196-253 V, 10 amp, 50/60 Hz, 1 ph (cavo alimentazione incluso: spina NEMA 20 amp, L6-20P)

**NB:** i prezzi si intendono trasporto e installazione standard incluse

(\*) Coni / boccole non in dotazione

DOTAZIONI E ACCESSORI		Listino	Note
<b>SW00040</b>	Kit software Industria 4.0 - <b>COLLEGAMENTO SOLO TRAMITE RETE LAN</b>		€ 660,00
<b>20-3101-1</b>	Sollevatore ruote		€ 3.400,00
<b>20-3765-1</b>	HammerHead		€ 1.750,00
<b>20-3169-1</b>	Kit boccole base (4pz)		€ 540,00
<b>HUTF003</b>	KIT-Base (Coni Base)		€ 420,00



<b>20-2765-1</b>	Kit boccole BullsEye 10 boccole bifacciali - porta boccole Gen 4 - distanziale		€ 1.900,00	
<b>20-3159-1</b>	Porta boccole		€ 455,00	
<b>20-1207-1</b>	Cono distanziale Hunter (170-180mm)		€ 530,00	
<b>46-320-2</b>	Space Washer		€ 14,00	Netto
<b>175-353-1</b>	Calotta (piccola)		€ 42,00	Netto
<b>106-82-2</b>	Protezione Calotta (piccola)		€ 19,50	Netto
<b>175-392-1</b>	Calotta 6" (grande)		€ 47,00	Netto
<b>106-157-2</b>	Protezione Calotta 6" (grande)		€ 27,00	Netto
<b>HUTF005</b>	Flangia Fori Cechi		€ 760,00	
<b>20-3698-1</b>	Kit piastra flangiata regolabile e perni		€ 2.200,00	
<b>76-574-2</b>	Galletto rapido (SOLO SWE00E - SWE00BLKE)		€ 405,00	Netto
<b>76-433-3</b>	Galletto standard (SOLO SWE00E - SWE00BLKE)		€ 335,00	Netto
<b>223-68-1</b>	Anello per galletto		€ 18,00	Netto
<b>GARE001</b>	Garanzia Ricambi + 12 mesi	-	€ 400,00	NETTO*
<b>GARE002</b>	Garanzia Ricambi + 24 mesi	-	€ 900,00	NETTO*
<b>GARE010</b>	Garanzia Totale (Ricambi e Manodopera) + 12 mesi	-	€ 600,00	NETTO*
<b>GARE020</b>	Garanzia Totale (Ricambi e Manodopera) + 24 mesi	-	€ 1.500,00	NETTO*

\* Servizi applicabili solo su Nuove Forniture - Non retroattivi - Non Omaggiabili - Non concorrono alla formazione del fatturato











**NB:** i prezzi si intendono installazione esclusa. Installazione accessori € 380,00+iva netto

SMARTWEIGHT HN			Listino	Note
<b>SWHN20EK</b> <b>ROSSO</b>	Equilibratrice <b>ROSSA</b> . <b>Chiusura SpeedClamp</b> Colore: Rosso - RAL3002 (* conconi/boccole non in dotazione)		€ 16.000,00	(*)
<b>SWHN00EK</b> <b>ROSSO</b>	Equilibratrice <b>ROSSA</b> <b>Chiusura albero fillettato - Galletto GHI</b> Colore: Rosso - RAL3002 (* conconi/boccole non in dotazione)		€ 13.300,00	(*)
<b>76-574-2</b>	Galletto rapido ACCESSORIO STANDARD - DOTAZIONE INIZIALE		€ 405,00	Netto

--> Requisiti alimentazione: 196-253 V, 10 amp, 50/60 Hz, 1 ph (cavo alimentazione incluso: spina NEMA 20 amp, L6-20P)

NB: i prezzi si intendono trasporto e installazione standard incluse

(\*) Coni / boccole non in dotazione

DOTAZIONI E ACCESSORI			Listino	Note
<b>SW00040</b>	Kit software Industria 4.0 - <b>COLLEGAMENTO SOLO TRAMITE RETE LAN</b>		€ 660,00	
<b>20-3101-1</b>	Sollevatore ruote		€ 3.400,00	
<b>20-3765-1</b>	HammerHead		€ 1.750,00	
<b>20-3169-1</b>	Kit boccole base (4pz)		€ 540,00	
<b>HUTF003</b>	KIT-Base (Coni Base)		€ 420,00	
<b>20-2765-1</b>	Kit boccole BullsEye 10 boccole bifacciali - porta boccole Gen 4 - distanziale		€ 1.900,00	
<b>20-3159-1</b>	Porta boccole		€ 455,00	
<b>20-1207-1</b>	Cono distanziale Hunter (170-180mm)		€ 530,00	
<b>46-320-2</b>	Space Washer		€ 14,00	Netto
<b>175-353-1</b>	Calotta (piccola)		€ 42,00	Netto
<b>106-82-2</b>	Protezione Calotta (piccola)		€ 19,50	Netto

<b>175-392-1</b>	Calotta 6" (grande)		€ 47,00	Netto
<b>106-157-2</b>	Protezione Calotta 6"		€ 27,00	Netto
<b>20-3698-1</b>	Kit piastra flangiata regolabile e perni		€ 2.200,00	
<b>HUTF005</b>	Flangia Fori Cechi		€ 760,00	
<b>76-433-3</b>	Galletto standard		€ 335,00	Netto
<b>223-68-1</b>	Anello per galletto		€ 18,00	Netto
<b>GARS001</b>	Garanzia Ricambi + 12 mesi	-	€ 350,00	NETTO*
<b>GARS002</b>	Garanzia Ricambi + 24 mesi	-	€ 850,00	NETTO*
<b>GARS010</b>	Garanzia Totale (Ricambi e Manodopera) + 12 mesi	-	€ 550,00	NETTO*
<b>GARS020</b>	Garanzia Totale (Ricambi e Manodopera) + 24 mesi	-	€ 1.400,00	NETTO*

\* Servizi applicabili solo su Nuove Forniture - Non retroattivi - Non Omaggiabili - Non concorrono alla formazione del fatturato

**NB:** i prezzi si intendono installazione esclusa. Installazione accessori € 380,00+iva netto

**SMARTWEIGHT PRO**

Listino

Note

<b>SWP90EK</b> <b>ROSSO</b>	Equilibratrice <b>ROSSA</b> <b>Chiusura SpeedClamp</b> Colore: Rosso - RAL3002 (* con/boccole non in dotazione)		€ 13.000,00	(*)
<b>SWP90BLKEK</b> <b>NERO</b>	Equilibratrice <b>NERA - Chiusura SpeedClamp</b> Colore: Nero - RAL9004 (* con/boccole non in dotazione)			
<b>SWP70EK</b> <b>ROSSO</b>	Equilibratrice <b>ROSSA</b> <b>Chiusura albero fillettato - Galletto GHI</b> Colore: Rosso - RAL3002 (* con/boccole non in dotazione)		€ 11.300,00	(*)
<b>SWP70BLKEK</b> <b>NERO</b>	Equilibratrice <b>NERA</b> <b>Chiusura albero fillettato - Galletto GHI</b> Colore: Nero - RAL9004 (* con/boccole non in dotazione)			
<b>SWP70BMWE</b>	<b>BMW</b> SWP70E BMW-Mini	-	CONSULTARE TABELLA DEDICATA	

--> **Requisiti alimentazione: 196-253 V, 3 amp, 50/60 Hz, 1 ph (cavo alimentazione incluso: spina NEMA 20 amp, L6-20P)**

**NB:** i prezzi si intendono trasporto e installazione standard incluse

(\*) Coni / boccole non in dotazione

**DOTAZIONI E ACCESSORI**

Listino

Note

<b>SW00040</b>	Kit software Industria 4.0 - <b>COLLEGAMENTO SOLO TRAMITE RETE LAN</b>		€ 660,00	
<b>20-3101-1</b>	Sollevatore ruote		€ 3.400,00	

<b>20-3765-1</b>	HammerHead		€ 1.750,00	
<b>20-3169-1</b>	Kit boccole base (4pz)		€ 540,00	
<b>HUTF003</b>	KIT-Base (Coni Base)		€ 420,00	
<b>20-2747-1</b>	Kit boccole BullsEye 10 boccole bifacciali - porta boccole <b>SWP70E</b> - distanziale		€ 1.900,00	
<b>20-2750-1</b>	Porta boccole		€ 455,00	
<b>20-1207-1</b>	Cono distanziale Hunter (170-180mm)		€ 530,00	
<b>46-320-2</b>	Space Washer		€ 14,00	Netto
<b>175-353-1</b>	Calotta (piccola)		€ 42,00	Netto
<b>106-82-2</b>	Protezione Calotta (piccola)		€ 19,50	Netto
<b>175-392-1</b>	Calotta 6" (grande)		€ 47,00	Netto
<b>106-157-2</b>	Protezione Calotta 6" (grande)		€ 27,00	Netto
<b>HUTF005</b>	Flangia Fori Cechi		€ 760,00	
<b>20-3698-1</b>	Kit piastra flangiata regolabile e perni		€ 2.200,00	
<b>76-574-2</b>	Galletto rapido (SOLO SWP70EK - SWP70BLKEK)		€ 405,00	Netto
<b>76-433-3</b>	Galletto standard (SOLO SWP70EK - SWP70BLKEK)		€ 335,00	Netto
<b>223-68-1</b>	Anello per galletto		€ 18,00	Netto
<b>GARS001</b>	Garanzia Ricambi + 12 mesi	-	€ 350,00	NETTO*
<b>GARS002</b>	Garanzia Ricambi + 24 mesi	-	€ 850,00	NETTO*
<b>GARS010</b>	Garanzia Totale (Ricambi e Manodopera) + 12 mesi	-	€ 550,00	NETTO*
<b>GARS020</b>	Garanzia Totale (Ricambi e Manodopera) + 24 mesi	-	€ 1.400,00	NETTO*

\* Servizi applicabili solo su Nuove Forniture - Non retroattivi - Non Omaggiabili - Non concorrono alla formazione del fatturato

**NB:** i prezzi si intendono installazione esclusa. Installazione accessori € 380,00+iva netto



HD ELITE			Listino	Note
<b>HDE30E</b> <b>ROSSO</b>	Equilibratrice <b>ROSSA</b> con sistema Vision System Touchless e Rullo Forcematch HD - sollevatore integrato compreso Colore: Rosso - RAL3002 <i>(*) con/boccole non in dotazione</i>		€ 31.000,00	(*)
<b>HDE10E</b> <b>ROSSO</b>	Equilibratrice <b>ROSSA</b> con sistema Vision System Touchless - sollevatore integrato compreso Colore: Rosso - RAL3002 <i>(*) con/boccole non in dotazione</i>		€ 26.000,00	(*)

--> Requisiti alimentazione: 196-253 V, 10 amp, 50/60 Hz, 1 ph (cavo alimentazione incluso: spina NEMA 20 amp, L6-20P)

NB: i prezzi si intendono trasporto e installazione standard incluse

(\*) Coni / boccole non in dotazione

DOTAZIONI E ACCESSORI			Listino	Note
-	Predisposizione Industria 4.0 <b>COLLEGAMENTO SOLO TRAMITE RETE LAN</b>			
<b>20-3765-1</b>	HammerHead		€ 1.750,00	
<b>20-3758-1</b>	KIT TRUCK & CAR Profesional		€ 7.800,00	
<b>20-2274-1</b>	KIT TRUCK & BUS		€ 3.990,00	
<b>20-2761-1</b>	KIT TRUCK Eco		€ 2.550,00	
<b>20-1207-1</b>	Cono distanziale Hunter (170-180mm)		€ 530,00	
<b>46-320-2</b>	Space Washer		€ 14,00	Netto
<b>175-353-1</b>	Calotta (piccola)		€ 42,00	Netto
<b>106-82-2</b>	Protezione Calotta (piccola)		€ 19,50	Netto
<b>175-392-1</b>	Calotta 6" (grande)		€ 47,00	Netto
<b>106-157-2</b>	Protezione Calotta 6" (grande)		€ 27,00	Netto
<b>76-433-3</b>	Galletto standard		€ 335,00	Netto

<b>223-68-1</b>	Anello per galletto		€ 18,00	Netto
<b>20-2286-2</b>	Porta flange		€ 400,00	
<b>GARR001</b>	Garanzia Ricambi + 12 mesi	-	€ 450,00	NETTO*
<b>GARR002</b>	Garanzia Ricambi + 24 mesi	-	€ 1.000,00	NETTO*
<b>GARR010</b>	Garanzia Totale (Ricambi e Manodopera) + 12 mesi	-	€ 800,00	NETTO*
<b>GARR020</b>	Garanzia Totale (Ricambi e Manodopera) + 24 mesi	-	€ 1.700,00	NETTO*

\* Servizi applicabili solo su Nuove Forniture - Non retroattivi - Non Omaggiabili - Non concorrono alla formazione del fatturato

**NB:** i prezzi si intendono installazione esclusa. Installazione accessori € 380,00+iva netto

### LMV PROSERIE - WB100

Listino

Note

<b>CCH200004</b>	<b>WB100</b> Equilibratrice elettronica digitale per auto, veicoli commerciali e fuoristrada - 3D Sape - 4 coni in dotazione - 220V-1ph		€ 5.300,00	
<b>CCH340072</b>	KIT SMART APP (36 mesi)		€ 750,00	

--> **Requisiti alimentazione: 100/230V, 50/60Hz, 1ph**

**NB:** i prezzi si intendono trasporto e installazioni standard incluse. Installazione accessori € 380,00+iva netto

### LMV PROSERIE - WB200

Listino

Note

<b>CCH200005</b>	<b>WB200</b> Equilibratrice elettronica monitor per auto, veicoli commerciali e fuoristrada - 3D Sape/Sonar - Electric brake - LASER Line - Luce Led - 4 coni in dotazione - 220V-1ph		€ 6.900,00	
<b>CCH340072</b>	KIT SMART APP (36 mesi)		€ 750,00	

--> **Requisiti alimentazione: 100/230V, 50/60Hz, 1ph**

**NB:** i prezzi si intendono trasporto e installazioni standard incluse. Installazione accessori € 380,00+iva netto

### LMV PROSERIE - WB100HD



Listino

Note

<b>CCH20000X</b>	<b>WB100HD</b> Equilibratrice elettronica digitale per ruote autocarro, autobus e vettura - 2D Sape - Kit Flange/Coni/sollevatore ruote inclusi - 220V-1ph		€ 12.500,00	
<b>CCH340072</b>	KIT SMART APP (36 mesi)		€ 750,00	









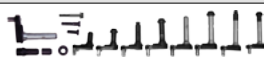

--> **Requisiti alimentazione: 230V, 50/60Hz, 1ph**

**NB:** i prezzi si intendono trasporto e installazioni standard incluse. Installazione accessori € 380,00+iva netto

REVOLUTION		Listino	Note
<b>TCRHE-435</b> <b>ROSSO</b>	Revolution TCR1S <b>ROSSO</b> Smontagomme automatico Leverless per ruote da 12"-30" / Incluso Cod. 20-3518-1 Colore: Rosso - RAL3002		€ 59.600,00
<b>TCRHBLKE-435</b> <b>NERO</b>	Revolution TCR1S <b>NERO</b> Smontagomme automatico Leverless per ruote da 12"-30" / Incluso Cod. 20-3518-1 Colore: Nero - RAL9004		
<b>20-3158-1</b>	Flangia canale rovesciato ACCESSORIO STANDARD - DOTAZIONE INIZIALE		€ 1.970,00
<b>ASE74100580000</b>	<b>GRUPPO VOLKSWAGEN</b> Smontagomme Robotizzato TCR1-S - Sistema leverless e touchless	-	CONSULTARE TABELLA DEDICATA

--> **Requisiti alimentazione (linea dedicata): 380V, 5Ph, 50Hz, 32Ah**

**NB: i prezzi si intendono trasporto e installazione standard incluse**

DOTAZIONI E ACCESSORI		Listino	Note
-	Predisposizione Industria 4.0 <b>COLLEGAMENTO SOLO TRAMITE RETE LAN</b>		
<b>20-3208-1</b>	Kit perni ruote senza foro centrale in abbinamento a cod. 20-3158-1		€ 950,00
<b>20-3675-1</b>	Kit perni flangia		RICHIEDERE QUOTAZIONE
<b>20-2964-1</b>	Kit trasporto leggero		€ 790,00
<b>20-3160-1</b>	Kit ruote Light Truck 17.5" - 19.5" canale rovesciato		€ 550,00
<b>221-713-2</b>	Utensile di montaggio		€ 35,00 Netto
<b>221-718-2</b>	Inserto utensile		€ 125,00 Netto
<b>111-154-3</b>	Disco stallonatore		€ 65,00 Netto
<b>192-223-2</b>	Cono piccolo TCRH		€ 39,50 Netto
<b>192-233-1</b>	Cono medio TCRH		€ 43,00 Netto
<b>192-226-1</b>	Cono grande TCRH		€ 49,00 Netto
<b>GART001</b>	Garanzia Ricambi + 12 mesi	-	€ 700,00 NETTO*
<b>GART002</b>	Garanzia Ricambi + 24 mesi	-	€ 1.500,00 NETTO*
<b>GART010</b>	Garanzia Totale (Ricambi e Manodopera) + 12 mesi	-	€ 1.050,00 NETTO*
<b>GART020</b>	Garanzia Totale (Ricambi e Manodopera) + 24 mesi	-	€ 2.150,00 NETTO*

\* Servizi applicabili solo su Nuove Forniture - Non retroattivi - Non Omaggiabili - Non concorrono alla formazione del fatturato

**NB: i prezzi si intendono installazione esclusa. Installazione accessori € 380,00+iva netto**



**MAVERICK**

		Listino	Note
<b>TCME-435</b> <b>ROSSO</b>	Maverick <b>ROSSO</b> Smontagomme Leverless per ruote da 10"-34" Colore: Rosso - RAL3002	€ 40.600,00	
<b>TCMBLKE-435</b> <b>NERO</b>	Maverick <b>NERO</b> Smontagomme Leverless per ruote da 10"-34" Colore: Nero - RAL9004		



--> **Requisiti alimentazione (linea dedicata): 380V, 5Ph, 50Hz, 32Ah**

**NB:** i prezzi si intendono trasporto e installazione standard incluse

**DOTAZIONI E ACCESSORI**

		Listino	Note
<b>20-3884-1</b>	Sollevatore ruota TCM	€ 3.400,00	
<b>20-3158-1</b>	Flangia canale rovesciato	€ 1.970,00	
<b>20-3675-1</b>	Kit perni flangia	RICHIEDERE QUOTAZIONE	
<b>20-2964-1</b>	Kit trasporto leggero	€ 790,00	
<b>20-3160-1</b>	Kit ruote Light Truck 17.5" - 19.5" canale rovesciato	€ 550,00	
<b>221-810-2</b>	Utensile di montaggio	€ 35,00	Netto
<b>221-718-2</b>	Inserto utensile	€ 125,00	Netto
<b>111-154-3</b>	Disco stallonatore	€ 65,00	Netto
<b>192-223-2</b>	Cono piccolo TCM	€ 39,50	Netto
<b>192-233-1</b>	Cono medio TCM	€ 43,00	Netto
<b>192-226-1</b>	Cono grande TCM	€ 49,00	Netto

\* Servizi applicabili solo su Nuove Forniture - Non retroattivi - Non Omaggiabili - Non concorrono alla formazione del fatturato

**NB:** i prezzi si intendono installazione esclusa. Installazione accessori € 380,00+iva netto



**TCX 70 PRO**

		Listino	Note
<b>TCX70 PRO ROSSO</b>	Smontagomme Leverless <b>ROSSO</b> - Capacità 12"-30" - 2 velocità variabili, coppia elevata - 230V 1PH 50/60Hz Colore: Rosso - RAL3002	€ 21.650,00	
<b>TCX70 PRO BLK NERO</b>	Smontagomme Leverless <b>NERO</b> - Capacità 12"-30" - 2 velocità variabili, coppia elevata - 230V 1PH 50/60Hz Colore: Nero - RAL9004		
<b>ASE74107580000</b>	<b>GRUPPO VOLKSWAGEN</b> Smontagomme super automatico LEVERLESS, con sollevatore ruota	-	CONSULTARE TABELLA DEDICATA

--> **Requisiti alimentazione: 230V, 1Ph, 50/60Hz, 16A**

**NB:** i prezzi si intendono trasporto e installazione standard incluse

**DOTAZIONI E ACCESSORI**

		Listino	Note
<b>RP11-8-11100415</b>	Sollevatore ruota TCX70	€ 1.600,00	
<b>RP11-8-11100416</b>	Gonfiatubeless TCX70	€ 870,00	
<b>RP11-8-11100417</b>	Kit trasporto leggero - distanziale ruote sportive TCX70	€ 420,00	
<b>RP11-8-11100039</b>	Flangia canale rovesciato TCX70 (standard)	€ 1.400,00	
<b>20-3158-1</b>	Flangia canale rovesciato (rinforzato)	€ 1.970,00	
<b>RP11-8-11400325</b>	V3 NEW protezioni utensile leverless TCX	€ 94,00	
<b>GARX001</b>	Garanzia Ricambi + 12 mesi	€ 250,00	NETTO*
<b>GARX002</b>	Garanzia Ricambi + 24 mesi	€ 500,00	NETTO*
<b>GARX010</b>	Garanzia Totale (Ricambi e Manodopera) + 12 mesi	€ 500,00	NETTO*
<b>GARX020</b>	Garanzia Totale (Ricambi e Manodopera) + 24 mesi	€ 950,00	NETTO*

\* Servizi applicabili solo su Nuove Forniture - Non retroattivi - Non Omaggiabili - Non concorrono alla formazione del fatturato







**NB:** i prezzi si intendono installazione esclusa. Installazione accessori € 380,00+iva netto

**TCX 57**

		Listino	Note
<b>TCX57-2-1-UIN ROSSO</b>	Smontagomme a palo a bandiera Automatico <b>ROSSO Leva-la-Leva</b> 2V Inverter <b>con Gonfiatubeless</b> / BPS30 / PowerOut - 230V-1PH-50Hz Colore: Rosso - RAL3002	€ 15.100,00	
<b>TCX57-2-1-BLK NERO</b>	Smontagomme a palo a bandiera Automatico <b>NERO Leva-la-Leva</b> 2V Inverter <b>con Gonfiatubeless</b> / BPS30 / PowerOut - 230V-1PH-50Hz Colore: Nero - RAL9004		
<b>RP11-8-11100402</b>	Torrette autocentrante ± 4" ACCESSORIO STANDARD - DOTAZIONE INIZIALE	€ 400,00	

--> **Requisiti alimentazione: 230V, 1Ph, 50Hz, 6A**

**NB:** i prezzi si intendono trasporto e installazione standard incluse

DOTAZIONI E ACCESSORI			Listino	Note
<b>RP11-8-11400149</b>	Sollevatore ruota		€ 1.650,00	
<b>RP11-8-11100036</b>	Kit torrette moto		€ 400,00	
<b>RP11-2201113</b>	Kit torrette moto Harley		€ 400,00	
<b>RP11-8-11100358</b>	Protezione griffe autocentrante TCX		€ 160,00	
<b>RP11-5-490223</b>	Protezione paletta stallonatore TCX		€ 74,00	
<b>RP11-8-11400325</b>	V3 NEW protezioni utensile leverless TCX		€ 94,00	
<b>GARX001</b>	Garanzia Ricambi + 12 mesi	-	€ 250,00	NETTO*
<b>GARX002</b>	Garanzia Ricambi + 24 mesi	-	€ 500,00	NETTO*
<b>GARX010</b>	Garanzia Totale (Ricambi e Manodopera) + 12 mesi	-	€ 500,00	NETTO*
<b>GARX020</b>	Garanzia Totale (Ricambi e Manodopera) + 24 mesi	-	€ 950,00	NETTO*

\* Servizi applicabili solo su Nuove Forniture - Non retroattivi - Non Omaggiabili - Non concorrono alla formazione del fatturato

**NB:** i prezzi si intendono installazione esclusa. Installazione accessori € 380,00+iva netto

TCX 56			Listino	Note
<b>TCX56-2-1-UIN</b> <b>ROSSO</b>	Smontagomme a palo a bandiera Automatico <b>ROSSO</b> 2V Inverter <i>con Gonfiatubeless</i> / BPS30 / PowerOut - 230V-1PH-50Hz Colore: Rosso - RAL3002		€ 14.900,00	
<b>RP11-8-11100402</b>	Torrette autocentrante ± 4" ACCESSORIO STANDARD - DOTAZIONE INIZIALE		€ 400,00	

--> **Requisiti alimentazione: 230V, 1Ph, 50Hz, 6A**

**NB:** i prezzi si intendono trasporto e installazione standard incluse

DOTAZIONI E ACCESSORI			Listino	Note
<b>RP11-8-11400149</b>	Sollevatore ruota		€ 1.650,00	
<b>RP11-8-11100036</b>	Kit torrette moto		€ 400,00	
<b>RP11-2201113</b>	Kit torrette moto Harley		€ 400,00	
<b>RP11-5-107776</b>	Utensile di montaggio New TCX Serie		€ 288,40	
<b>RP11-8-11100369</b>	Protezione utensile New TCX 54-56		€ 87,55	

<b>RP11-8-11100358</b>	Protezione griffe autocentrante TCX		€ 160,00	
<b>RP11-8-11400098</b>	Protezione leva stallonatore (4pz.)		€ 45,00	
<b>RP11-5-490223</b>	Protezione paletta stallonatore TCX		€ 74,00	
<b>RP11-8-11400329</b>	Utensile di montaggio plastica + supporto New TCX		€ 200,00	
<b>X9002003625</b>	Kit torretta rapida		€ 211,00	NETTO
<b>RP11-8-11400327</b>	Utensile di montaggio plastica New TCX		€ 85,00	
<b>GARX001</b>	Garanzia Ricambi + 12 mesi	-	€ 250,00	NETTO*
<b>GARX002</b>	Garanzia Ricambi + 24 mesi	-	€ 500,00	NETTO*
<b>GARX010</b>	Garanzia Totale (Ricambi e Manodopera) + 12 mesi	-	€ 500,00	NETTO*
<b>GARX020</b>	Garanzia Totale (Ricambi e Manodopera) + 24 mesi	-	€ 950,00	NETTO*

\* Servizi applicabili solo su Nuove Forniture - Non retroattivi - Non Omaggiabili - Non concorrono alla formazione del fatturato

**NB:** i prezzi si intendono installazione esclusa. Installazione accessori € 380,00+iva netto

**TCX 55**

Listino

Note

<b>TCX55GP</b> <b>ROSSO</b>	Smontagomme a palo a bandiera Automatico <b>ROSSO</b> 2V Inverter <i>con Gonfiatubeless</i> - 230V-1PH-50Hz Colore: Rosso - RAL3002		€ 10.300,00	
--------------------------------	---	--	-------------	--

--> **Requisiti alimentazione: 230V, 1Ph, 50Hz, 6A**





**NB:** i prezzi si intendono trasporto e installazione standard incluse

**DOTAZIONI E ACCESSORI**

Listino

Note

<b>RP11-8-11400149</b>	Sollevatore ruota		€ 1.650,00	
<b>RP11-8-11100036</b>	Kit torrette moto		€ 400,00	
<b>RP11-2201113</b>	Kit torrette moto Harley		€ 400,00	
<b>RP11-5-107776</b>	Utensile di montaggio New TCX Serie		€ 288,40	
<b>RP11-8-11100369</b>	Protezione utensile New TCX 54-56		€ 87,55	
<b>RP11-8-11100358</b>	Protezione griffe autocentrante TCX		€ 160,00	
<b>RP11-8-11400098</b>	Protezione leva stallonatore (4pz.)		€ 45,00	

<b>RP11-5-490223</b>	Protezione paletta stallonatore TCX		€	74,00	
<b>RP11-8-11100402</b>	Torrette autocentrante ± 4"		€	400,00	
<b>RP11-8-11400329</b>	Utensile di montaggio plastica + supporto New TCX		€	200,00	
<b>X9002003625</b>	Kit torretta rapida		€	211,00	NETTO
<b>RP11-8-11400327</b>	Utensile di montaggio plastica New TCX		€	85,00	
<b>GARX001</b>	Garanzia Ricambi + 12 mesi	-	€	250,00	NETTO*
<b>GARX002</b>	Garanzia Ricambi + 24 mesi	-	€	500,00	NETTO*
<b>GARX010</b>	Garanzia Totale (Ricambi e Manodopera) + 12 mesi	-	€	500,00	NETTO*
<b>GARX020</b>	Garanzia Totale (Ricambi e Manodopera) + 24 mesi	-	€	950,00	NETTO*

\* Servizi applicabili solo su Nuove Forniture - Non retroattivi - Non Omaggiabili - Non concorrono alla formazione del fatturato

**NB:** i prezzi si intendono installazione esclusa. Installazione accessori € 380,00+iva netto

**TCX 54**

Listino

Note

<b>TCX54GP</b> <b>ROSSO</b>	Smontagomme a palo ribaltabile <b>ROSSO</b> 2V Inverter <b>con Gonfiatubeless</b> 230V-1PH-50Hz Colore: Rosso - RAL3002		€	8.000,00	
<b>TCX54GPBLK</b> <b>NERO</b>	Smontagomme a palo ribaltabile <b>NERO</b> 2V Inverter <b>con Gonfiatubeless</b> 230V-1PH-50Hz Colore: Nero - RAL9004				
<b>TCX54</b> <b>ROSSO</b>	Smontagomme a palo ribaltabile <b>ROSSO</b> 2V Inverter - 230V-1PH-50Hz Colore: Rosso - RAL3002				
<b>ASE4211140000</b>	<b>GRUPPO VOLKSWAGEN</b> Smontagomme a piatto automatico con Aiuto laterale	-			CONSULTARE TABELLA DEDICATA

--> **Requisiti alimentazione: 230V, 1Ph, 50Hz**

**NB:** i prezzi si intendono trasporto e installazione standard incluse

**DOTAZIONI E ACCESSORI**

Listino

Note

<b>RP11-54PT230</b>	Aiuto laterale destro PT230 per TCX54		€	2.550,00	
<b>RP11-54BPS30</b>	Aiuto laterale sinistro BPS30 per TCX54		€	3.000,00	
<b>RP11-8-11400149</b>	Sollevatore ruota		€	1.650,00	
<b>RP11-8-11100036</b>	Kit torrette moto		€	400,00	
<b>RP11-2201113</b>	Kit torrette moto Harley		€	400,00	
<b>RP11-5-107776</b>	Utensile di montaggio New TCX Serie		€	288,40	
<b>RP11-8-11100369</b>	Protezione utensile New TCX 54-56		€	87,55	

<b>RP11-8-11100358</b>	Protezione griffe autocentrante TCX		€	160,00	
<b>RP11-5-490223</b>	Protezione paletta stallonatore TCX		€	74,00	
<b>RP11-8-11400098</b>	Protezione leva stallonatore (4pz.)		€	45,00	
<b>RP11-8-11100402</b>	Torrette autocentrante ± 4"		€	400,00	
<b>RP11-8-11400329</b>	Utensile di montaggio plastica + supporto New TCX		€	200,00	
<b>X9002003625</b>	Kit torretta rapida		€	211,00	NETTO
<b>RP11-8-11400327</b>	Utensile di montaggio plastica New TCX		€	85,00	
<b>GARX001</b>	Garanzia Ricambi + 12 mesi	-	€	250,00	NETTO*
<b>GARX002</b>	Garanzia Ricambi + 24 mesi	-	€	500,00	NETTO*
<b>GARX010</b>	Garanzia Totale (Ricambi e Manodopera) + 12 mesi	-	€	500,00	NETTO*
<b>GARX020</b>	Garanzia Totale (Ricambi e Manodopera) + 24 mesi	-	€	950,00	NETTO*







\* Servizi applicabili solo su Nuove Forniture - Non retroattivi - Non Omaggiabili - Non concorrono alla formazione del fatturato

**NB:** i prezzi si intendono installazione esclusa. Installazione accessori € 380,00+iva netto

TCX 52		Listino	Note
<b>TCX52GP</b> <b>ROSSO</b>	Smontagomme a palo ribaltabile <b>ROSSO 1V con Gonfiatubeless</b> - 230V-1PH-50Hz Colore: Rosso - RAL3002		€ 6.300,00
<b>TCX52</b> <b>ROSSO</b>	Smontagomme a palo ribaltabile <b>ROSSO 1V</b> 230V-1PH-50Hz Colore: Rosso - RAL3002		€ 6.100,00

--> **Requisiti alimentazione: 230V, 1Ph, 50Hz**

**NB:** i prezzi si intendono trasporto e installazione standard incluse

DOTAZIONI E ACCESSORI		Listino	Note
<b>RP11-8-11120032</b>	Premi tallone TCX52		€ 1.340,00
<b>RP11-8-11100036</b>	Kit torrette moto		€ 400,00
<b>RP11-2201113</b>	Kit torrette moto Harley		€ 400,00
<b>RP11-5-107776</b>	Utensile di montaggio New TCX Serie		€ 288,40
<b>RP11-8-11400098</b>	Protezione leva stallonatore (4pz.)		€ 45,00
<b>RP11-801258383</b>	Protezioni stallonatore laterale (6pz.)		€ 90,00

<b>RP11-8-11100358</b>	Protezione griffe autocentrante TCX (8pz.)		€ 160,00	
<b>RP11-8-11100369</b>	Protezione utensile New TCX 54-56		€ 87,55	
<b>RP11-8-11100402</b>	Torrette autocentrante ± 4"		€ 400,00	
<b>RP11-8-11400329</b>	Utensile di montaggio plastica + supporto New TCX		€ 200,00	
<b>X9002003625</b>	Kit torretta rapida		€ 211,00	NETTO
<b>RP11-8-11400327</b>	Utensile di montaggio plastica New TCX		€ 85,00	
<b>GARX001</b>	Garanzia Ricambi + 12 mesi	-	€ 250,00	NETTO*
<b>GARX002</b>	Garanzia Ricambi + 24 mesi	-	€ 500,00	NETTO*
<b>GARX010</b>	Garanzia Totale (Ricambi e Manodopera) + 12 mesi	-	€ 500,00	NETTO*
<b>GARX020</b>	Garanzia Totale (Ricambi e Manodopera) + 24 mesi	-	€ 950,00	NETTO*

\* Servizi applicabili solo su Nuove Forniture - Non retroattivi - Non Omaggiabili - Non concorrono alla formazione del fatturato

**NB:** i prezzi si intendono installazione esclusa. Installazione accessori € 380,00+iva netto

TCX 3000		Listino	Note
<b>TCX3000E ROSSO</b>	Smontagomme Leverless-Touchless idraulico <b>ROSSO</b> Capacità 12"-34" - 2 velocità variabili, coppia elevata - 230V 1PH 50/60Hz Colore: Rosso - RAL3002	 € 25.500,00	
<b>TCX3000ME</b>	<b>MERCEDES BENZ</b> TCX3000	-	CONSULTARE TABELLA DEDICATA
<b>TCX3000BMWE</b>	<b>BMW</b> TCX3000	-	CONSULTARE TABELLA DEDICATA
<b>ASE42122300000</b>	<b>GRUPPO VOLKSWAGEN</b> Smontagomme elettroidraulico serie "senza la leva" con aggrappamento cerchio a "plattorello"	-	CONSULTARE TABELLA DEDICATA

--> **Requisiti alimentazione: 230V, 1Ph, 50/60Hz**

**NB:** i prezzi si intendono trasporto e installazione standard incluse

Opere murarie - staffe - prolunghe - spostamenti - ect. **ESCLUSE**

DOTAZIONI E ACCESSORI		Listino	Note
<b>RP11-8-11400178</b>	Sollevatore ruota TCX3000	 € 1.390,00	
<b>RP11-8-11400179</b>	Gonfiatubeless TCX3000	 € 1.000,00	
<b>GARX001</b>	Garanzia Ricambi + 12 mesi	-	€ 250,00 NETTO*
<b>GARX002</b>	Garanzia Ricambi + 24 mesi	-	€ 500,00 NETTO*
<b>GARX010</b>	Garanzia Totale (Ricambi e Manodopera) + 12 mesi	-	€ 500,00 NETTO*
<b>GARX020</b>	Garanzia Totale (Ricambi e Manodopera) + 24 mesi	-	€ 950,00 NETTO*

\* Servizi applicabili solo su Nuove Forniture - Non retroattivi - Non Omaggiabili - Non concorrono alla formazione del fatturato

**NB:** i prezzi si intendono installazione esclusa. Installazione accessori € 380,00+iva netto



TC 39			Listino	Note
<b>TC39-E ROSSO</b>	Smontagomme Leverless <b>ROSSO</b> - <i>con Gonfiatubeless</i> Capacità 12"-26" - 2 velocità variabili, coppia elevata - 230V 1PH 50/60Hz Colore: Rosso - RAL3002		€ 23.000,00	

--> **Requisiti alimentazione: 230V, 1Ph, 50/60Hz**

**NB:** i prezzi si intendono trasporto e installazione standard incluse

DOTAZIONI E ACCESSORI			Listino	Note
<b>RP6-G1000A146</b>	Sollevatore ruota TC39		€ 2.300,00	
<b>RP6-G1000A147</b>	Stallonatore Laterale TC39		€ 1.700,00	
<b>GARX001</b>	Garanzia Ricambi + 12 mesi	-	€ 250,00	NETTO*
<b>GARX002</b>	Garanzia Ricambi + 24 mesi	-	€ 500,00	NETTO*
<b>GARX010</b>	Garanzia Totale (Ricambi e Manodopera) + 12 mesi	-	€ 500,00	NETTO*
<b>GARX020</b>	Garanzia Totale (Ricambi e Manodopera) + 24 mesi	-	€ 950,00	NETTO*

\* Servizi applicabili solo su Nuove Forniture - Non retroattivi - Non Omaggiabili - Non concorrono alla formazione del fatturato



**NB:** i prezzi si intendono installazione esclusa. Installazione accessori € 380,00+iva netto

TCX 630 HD			Listino	Note
<b>TCX630-4-3-5 ROSSO</b>	Smontagomme autocarro 14"-26" <b>ROSSO</b> 400V - 3PH - 50Hz Rosso - RAL3002		€ 16.100,00	
<b>RP11-2005957</b>	Pinza per <i>cerchi in ferro</i> ACCESSORIO STANDARD - DOTAZIONE INIZIALE		€ 300,00	



--> **Requisiti alimentazione: 400V, 3Ph, 50Hz**

**NB:** i prezzi si intendono trasporto e installazione standard incluse

DOTAZIONI E ACCESSORI			Listino	Note
<b>RP11-2306040</b>	Rullo tubeless		€ 880,00	
<b>RP11-2105943</b>	Leva premi tallone		€ 160,00	





<b>RP11-8-12100156</b>	Kit protezioni <i>cerchi in lega</i>		€ 980,00	
<b>RP11-2200040</b>	Morsetti per ruote con cerchietto		€ 540,00	
<b>RP11-2306808</b>	Pinza per <i>cerchi in lega</i>		€ 330,00	
<b>RP11-801237171</b>	Perno anti rotazione per cerchi in lega	-	€ 140,00	
<b>GARX001</b>	Garanzia Ricambi + 12 mesi	-	€ 250,00	NETTO*
<b>GARX002</b>	Garanzia Ricambi + 24 mesi	-	€ 500,00	NETTO*
<b>GARX010</b>	Garanzia Totale (Ricambi e Manodopera) + 12 mesi	-	€ 500,00	NETTO*
<b>GARX020</b>	Garanzia Totale (Ricambi e Manodopera) + 24 mesi	-	€ 950,00	NETTO*

**NB:** i prezzi si intendono installazione esclusa. Installazione accessori € 380,00+iva netto

<b>TCX 635 HD</b>		<b>Listino</b>	<b>Note</b>
<b>TCX635-4-3-5 ROSSO</b>	Smontagomme autocarro 14"-26" <b>ROSSO</b> 400V - 3PH - 50Hz Colore: Rosso - RAL3002		€ 18.000,00
<b>RP11-2306808</b>	Pinza per <i>cerchi in lega</i> ACCESSORIO STANDARD - DOTAZIONE INIZIALE		€ 330,00
<b>RP11-2005957</b>	Pinza per <i>cerchi in ferro</i> ACCESSORIO STANDARD - DOTAZIONE INIZIALE		€ 300,00

--> **Requisiti alimentazione: 400V, 3Ph, 50Hz**

**NB:** i prezzi si intendono trasporto e installazione standard incluse

<b>DOTAZIONI E ACCESSORI</b>		<b>Listino</b>	<b>Note</b>
<b>RP11-8-12100040</b>	Rampe entrata/uscita		€ 185,00
<b>RP11-8-12100181</b>	Leva di montaggio con testine lega/ferro		€ 690,00
<b>RP11-8-12100156</b>	Kit protezioni <i>cerchi in lega</i>		€ 980,00
<b>RP11-2016908</b>	Disco stallonatore		€ 1.130,00
<b>GARX001</b>	Garanzia Ricambi + 12 mesi	-	€ 250,00 NETTO*
<b>GARX002</b>	Garanzia Ricambi + 24 mesi	-	€ 500,00 NETTO*
<b>GARX010</b>	Garanzia Totale (Ricambi e Manodopera) + 12 mesi	-	€ 500,00 NETTO*
<b>GARX020</b>	Garanzia Totale (Ricambi e Manodopera) + 24 mesi	-	€ 950,00 NETTO*

**NB:** i prezzi si intendono installazione esclusa. Installazione accessori € 380,00+iva netto

**TCX 645 HD**

			Listino	Note
<b>TCX645-4-3-5</b> <b>ROSSO</b>	Smontagomme autocarro e movimento terra 14"-46" <b>ROSSO</b> , con traslazione automatica del braccio stallonatore 400V - 3PH - 50Hz Colore: Rosso - RAL3002		€ 22.500,00	
<b>RP11-2306808</b>	Pinza per <b>cerchi in lega</b> ACCESSORIO STANDARD - DOTAZIONE INIZIALE		€ 330,00	
<b>RP11-2005957</b>	Pinza per <b>cerchi in ferro</b> ACCESSORIO STANDARD - DOTAZIONE INIZIALE		€ 300,00	
<b>RP11-8-12100156</b>	Kit protezioni <b>cerchi in lega</b> ACCESSORIO STANDARD - DOTAZIONE INIZIALE		€ 980,00	

--> **Requisiti alimentazione: 400V, 3Ph, 50Hz**

**NB: i prezzi si intendono trasporto e installazione standard incluse**

**DOTAZIONI E ACCESSORI**

			Listino	Note
<b>RP11-8-12400014</b>	Kit radiocomando WiFi		€ 2.900,00	
<b>RP11-2306040</b>	Rullo tubeless		€ 880,00	
<b>RP11-8-12100155</b>	Kit estensioni 56"		€ 1.320,00	
<b>RP11-801251904</b>	Morsetto drop-center		€ 550,00	
<b>RP11-2105943</b>	Leva premi tallone		€ 160,00	
<b>RP11-801227171</b>	Perni anti rotazione per cerchi in lega		€ 140,00	
<b>GARX001</b>	Garanzia Ricambi + 12 mesi	-	€ 250,00	NETTO*
<b>GARX002</b>	Garanzia Ricambi + 24 mesi	-	€ 500,00	NETTO*
<b>GARX010</b>	Garanzia Totale (Ricambi e Manodopera) + 12 mesi	-	€ 500,00	NETTO*
<b>GARX020</b>	Garanzia Totale (Ricambi e Manodopera) + 24 mesi	-	€ 950,00	NETTO*

**NB: i prezzi si intendono installazione esclusa. Installazione accessori € 380,00+iva netto**



**TCX 660 HD**

			Listino	Note
<b>TCX660-4-3-5</b> <b>ROSSO</b>	Smontagomme autocarro e movimento terra 14"-46" <b>ROSSO</b> , con traslazione e rotazione automatica (kit radiocomando WiFi incluso) 400V - 3PH - 50Hz Colore: Rosso - RAL3002		€ 39.800,00	
<b>RP11-2005957</b>	Pinza per <b>cerchi in ferro</b> ACCESSORIO STANDARD - DOTAZIONE INIZIALE		€ 300,00	
<b>RP11-2105943</b>	Leva premi tallone ACCESSORIO STANDARD - DOTAZIONE INIZIALE		€ 160,00	

--> **Requisiti alimentazione: 400V, 3Ph, 50Hz**

**NB:** i prezzi si intendono trasporto e installazione standard incluse

**DOTAZIONI E ACCESSORI**

			Listino	Note
<b>RP11-8-12100155</b>	Kit estensioni 56"		€ 1.320,00	
<b>RP11-801251904</b>	Morsetto drop-center		€ 550,00	
<b>RP11-8-12100156</b>	Kit protezioni <b>cerchi in lega</b>		€ 980,00	
<b>RP11-801227171</b>	Perni anti rotazione per cerchi in lega		€ 140,00	
<b>GARX001</b>	Garanzia Ricambi + 12 mesi	-	€ 250,00	NETTO*
<b>GARX002</b>	Garanzia Ricambi + 24 mesi	-	€ 500,00	NETTO*
<b>GARX010</b>	Garanzia Totale (Ricambi e Manodopera) + 12 mesi	-	€ 500,00	NETTO*
<b>GARX020</b>	Garanzia Totale (Ricambi e Manodopera) + 24 mesi	-	€ 950,00	NETTO*

**NB:** i prezzi si intendono installazione esclusa. Installazione accessori € 380,00+iva netto

**LMV PROSERIE - TC35/TC35B**

			Listino	Note
<b>CCH300009</b>	<b>TC35B</b> Smontagomme a palo a ribaltabile 2V Inverter <b>con Gonfiatubeless</b> - Palo utensile pneumatico - 230V-1PH-50Hz		€ 6.200,00	
<b>CCH300008</b>	<b>TC35</b> Smontagomme a palo a ribaltabile 2V Inverter - Palo utensile pneumatico - 230V-1PH-50Hz		€ 5.850,00	

--> **Requisiti alimentazione: 230V, 50Hz, 1ph**

**DOTAZIONI E ACCESSORI**

			Listino	Note
<b>CCH340007</b>	Aiuto laterale dietro <b>RF SYSTEM</b>		€ 1.990,00	

**NB:** i prezzi si intendono trasporto e installazioni standard incluse. Installazione accessori € 380,00+iva netto

LMV PROSERIE - TC24/TC24B			Listino	Note
<b>CCH300005</b>	<b>TC24B</b> Smontagomme a palo a ribaltabile 2V selettore manuale <i>con Gonfiatubeless</i> - 380V-3PH-50Hz		€ 4.550,00	
<b>CCH300002</b>	<b>TC24</b> Smontagomme a palo a ribaltabile 2V selettore manuale - 380V-3PH-50Hz		€ 4.200,00	

--> *Requisiti alimentazione: 230V, 50Hz, 1ph*

DOTAZIONI E ACCESSORI			Listino	Note
<b>CCH340007</b>	Aiuto laterale dietro RF SYSTEM		€ 1.990,00	

**NB:** i prezzi si intendono trasporto e installazioni standard incluse. Installazione accessori € 380,00+iva netto

LMV PROSERIE - TC26HD			Listino	Note
<b>CCH300004</b>	<b>TC26HD</b> Smontagomme autocarro 14"-26" - 400V-3PH-50Hz		€ 10.500,00	
-	Pinza per cerchi ACCESS. STANDARD - DOTAZIONE INIZIALE			
-	Leva per cerchi ACCESS. STANDARD - DOTAZIONE INIZIALE			
-	Leva alzatallo ACCESS. STANDARD - DOTAZIONE INIZIALE			

--> *Requisiti alimentazione: 230/400V, 3ph*

**NB:** i prezzi si intendono trasporto e installazioni standard incluse. Installazione accessori € 380,00+iva netto

LMV PROSERIE - TC56HD			Listino	Note
<b>CCH300006</b>	<b>TC56HD</b> Smontagomme autocarro e movimento terra 14"-46" - 400V-3PH-50Hz		€ 13.950,00	
-	Pinza per cerchi ACCESS. STANDARD - DOTAZIONE INIZIALE			
-	Leva per cerchi ACCESS. STANDARD - DOTAZIONE INIZIALE			
-	Leva alzatallo ACCESS. STANDARD - DOTAZIONE INIZIALE			

--> *Requisiti alimentazione: 230/400V, 50Hz, 3ph, 2velocità*

**NB:** i prezzi si intendono trasporto e installazioni standard incluse. Installazione accessori € 380,00+iva netto

**ATTREZZATURA OMOLOGATA**

<b>VGI</b>		<b>Listino</b>	<b>Note</b>
<b>1VWT6292FM</b>	Impianto allineamento ruote con 4 camere a ponte "stop and drive"	€ 26.298,00	(*)
<b>1VWT6292LZ</b>	Impianto allineamento ruote su colonna motorizzata con 4 camere ad altezza variabile	€ 27.381,24	(*)
<b>1VWT6292ML</b>	Impianto allineamento ruote su colonna a 4 camere ad altezza variabile	€ 26.395,20	(*)
<b>1VWT6292CM</b>	Allineamento ruote con colonna a 4 camere ad altezza variabile manualmente fissato su mobile carrellato	€ 25.876,80	(*)
<b>ASE42205482900</b>	Macchina controllo vibrazioni - RFE BASE	€ 20.088,00	(*)
<b>1VWT6230BE3</b>	Macchina controllo vibrazioni - RFE AUTOCLAMP	€ 21.675,60	(*)
<b>ASE74100580000</b>	Smontagomme robotizzato TCR1-S - Sistema leverless e touchless	€ 36.072,00	(*)
<b>ASE42122300000</b>	Smontagomme elettroidraulico serie "leva la leva" con aggrappamento cerchio a "platorello"	€ 14.848,00	(*)
<b>ASE74107580000</b>	Smontagomme super automatico LEVERLESS, con sollevatore ruota	€ 12.876,00	(*)
<b>ASE42111400000</b>	Smontagomme a piatto automatico con aiuto laterale	€ 6.820,00	(*)

<b>DOTAZIONI E ACCESSORI</b>		<b>Listino</b>	<b>Note</b>
<b>ASE42312100000</b>	Kit camere Hunter sistema con target per taratura sistemi ACC/ADR Radar	€ 2.354,80	(*)
<b>1VWT6292/1QG</b>	Kit camere Hunter sistema Quick Grip per taratura sistemi ACC/ADR Radar	€ 2.604,20	(*)
<b>ASE42312200000</b>	Comando funzioni a distanza VIA RADIO	€ 777,20	(*)
<b>ASE42312500000</b>	Minitargets per misurazione altezze	€ 509,24	(*)
<b>ASE42205502000</b>	Supporto per stampante	€ 351,48	(*)
<b>ASE42205602000</b>	Sollevatore ruota per equilibratrici	€ 2.146,00	(*)
<b>ASE42208200000</b>	HammerHead - Tracciatore laser di posizione	€ 1.079,96	(*)
<b>1VWT741045ACC1</b>	Sollevatore ruota (RP11-8-11400149)	€ 1.030,08	(*)
<b>1VWT741045ACC2</b>	Morsetti sensori/riduttori (RP11-8-11100402)	€ 261,00	(*)

(\*) Prezzi portale VGI / Fornitura in triangolazione

<b>MERCEDES-BENZ</b>		<b>Listino</b>	<b>Note</b>
<b>HTA-MB-TD/LZ</b>	WA570 - HE421LZ - Software MB	€ 30.710,00	Netto (*)
<b>HTA-MB-TD/CM</b>	WA570 - HE421CM - Software MB	€ 29.900,00	Netto (*)
<b>HTA-MB-TD/ML</b>	WA570 - HE421ML - Software MB	€ 29.900,00	Netto (*)
<b>HTA-MB-TD/WM</b>	WA570 - HE421WM - Software MB	€ 29.900,00	Netto (*)
<b>HTA-MBHD6-E</b>	WT560-DSP760T - Software MB	€ 48.900,00	Netto (*)
<b>HTA-MBHD4-E</b>	WT560-DSP740T - Software MB	€ 40.500,00	Netto (*)
<b>RFE10MBE</b>	RFE00E con sollevatore ruota MB	€ 24.000,00	Netto (*)
<b>RFE30MBE</b>	RFE20E con sollevatore ruota MB	€ 25.200,00	Netto (*)
<b>TCX3000ME</b>	TCX3000 MB	€ 16.500,00	Netto (*)

<b>DOTAZIONI E ACCESSORI</b>		<b>Listino</b>	<b>Note</b>
<b>175-349-1</b>	MB Quick Clamp - 1 pz.	€ 4.498,00	Netto (*)
<b>20-1329-1</b>	Pins per MB Quick Clamp - 5 pz.	€ 7.095,00	Netto (*)

(\*) Pagamento max. 60gg - No sconto pagamento alla consegna

**NB:** i prezzi netti si intendono trasporto e installazione standard incluse. **NB:** Opere murarie - staffe - prolunghe - spostamenti - etc. ESCLUSE

<b>BMW</b>		<b>Listino</b>	<b>Note</b>
<b>WA560TDBMWE/LZQG</b>	KDS II - HE421LZ - QuickGrip®	€ 28.115,00	Netto (*)
<b>WA560TDBMWE/LZQC</b>	KDS II - HE421LZ - Quick Clamp	€ 29.915,00	Netto (*)
<b>WA560TDBMWE/MLQG</b>	KDS II - HE421ML - QuickGrip®	€ 27.175,00	Netto (*)
<b>WA560TDBMWE/MLQC</b>	KDS II - HE421ML - Quick Clamp	€ 28.975,00	Netto (*)



<b>RFE30BMWE</b>	RFE20E con sollevatore ruota BMW-Mini	€ 23.300,00	Netto (*)
<b>SWP70BMWE</b>	SWP70E BMW-Mini	€ 8.900,00	Netto (*)
<b>TCX3000BMWE</b>	TCX 3000 BMW	€ 15.400,00	Netto (*)

<b>DOTAZIONI E ACCESSORI</b>		Listino	Note
<b>175-348-1</b>	BMW Quick Clamp - 1 pz.	€ 860,00	Netto (*)
<b>20-1858-1</b>	Pins per BMW Quick Clamp - 5 pz.	€ 250,00	Netto (*)

(\*) Pagamento max. 60gg - No sconto pagamento alla consegna

**NB:** i prezzi netti si intendono trasporto e installazione standard incluse. **NB:** Opere murarie - staffe - prolunghe - spostamenti - etc. ESCLUSE

<b>RETTIFICA FRENI - ACE20E</b>		Listino	Note
<b>ACE20E</b>	AutoComp Elite™ Brake Lathe Rettifica dischi direttamente su autovettura Colore: Rosso - RAL3002	€ 25.300,00	



--> **Requisiti alimentazione: 220V, 15A, 50-60Hz, 1 ph**

**NB:** i prezzi si intendono trasporto e installazione standard incluse

<b>DOTAZIONI E ACCESSORI</b>		Listino	Note
<b>20-3092-1</b>	Strumento taglio doppio esteso	€ 2.250,00	
<b>20-3713-1</b>	Kit adattatori regolabili	€ 4.290,00	
<b>20-3301-1</b>	Kit adattatori vettura	€ 740,00	
<b>20-3388-1</b>	Kit adattatori PRO	€ 2.250,00	
<b>20-3461-1</b>	Kit adattatori autocarro 2500/3500 (progettati per essere combinati con kit adattatori PRO cod. 20-3388-1). <b>Necessario strumento taglio doppio esteso cod. 20-3092-1</b>	€ 4.200,00	
<b>20-3201-1</b>	COMBO KIT adattatori autocarro (Ford, GM, Ram) (progettati per essere combinati con kit adattatori PRO cod. 20-3388-1). <b>Necessario strumento taglio doppio esteso cod. 20-3092-1</b>	€ 12.600,00	
<b>20-3202-1</b>	Kit adattatori autocarro Ford (progettati per essere combinati con kit adattatori PRO cod. 20-3388-1). <b>Necessario strumento taglio doppio esteso cod. 20-3092-1</b>	€ 8.700,00	
<b>20-3203-1</b>	Kit adattatori autocarro GM (progettati per essere combinati con kit adattatori PRO cod. 20-3388-1). <b>Necessario strumento taglio doppio esteso cod. 20-3092-1</b>	€ 4.200,00	
<b>20-3204-1</b>	Kit adattatori autocarro Ram (progettati per essere combinati con kit adattatori PRO cod. 20-3388-1). <b>Necessario strumento taglio doppio esteso cod. 20-3092-1</b>	€ 5.100,00	

**NB:** I prezzi si intendono installazione esclusa







RX45L			Listino	Note
<b>RX45KLIS-435E</b> <b>ROSSO</b>	RX45L Inflation Station & PowerSlide <i>a pavimento</i> Colore: Rosso - RAL3002		€ 43.900,00	(*)
<b>RX45KLFIS-435E</b> <b>ROSSO</b>	RX45L Inflation Station & PowerSlide <i>incasso</i> Colore: Rosso - RAL3002		€ 43.900,00	(*)

--> **Requisiti alimentazione: 208/230/400/460V, 3PH, 50Hz**

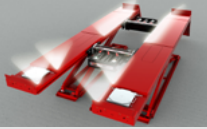
**NB:** i prezzi si intendono trasporto e installazione esclusa.

(\*) **Trasporto e Installazione standard € 1.950,00+iva Netto**

DOTAZIONI E ACCESSORI			Listino	Note
<b>133-85-1</b>	Torretta centrale 2700Kg		€ 7.250,00	
<b>20-3438-1</b>	Kit luci led		€ 2.950,00	
<b>20-3113-1</b>	Estensioni rampe 432 mm		€ 2.400,00	
<b>20-2189-1</b>	Kit estensioni rampe 1270 mm		€ 5.400,00	
<b>20-2498-1</b>	Kit di conversione drive-through 1320 mm, per sensori a telecamere		€ 3.600,00	

199/DELTA			Listino	Note
<b>MCN6X0003</b>	<b>199/DELTA</b> Ponte sollevatore elettromeccanico a due colonne, con base. Portata 3500Kg Peso ponte: 850 Kg (8.5 ql)		€ 3.950,00	NETTO

--> **Requisiti alimentazione: 400V,50Hz**

**NB:** i prezzi si intendono trasporto e installazione esclusi.

Colorazione LE / Colorazione tradizionale OMCN (azzurro)

+10% per altre colorazioni

DOTAZIONI E ACCESSORI			Listino	Note
<b>MCN640011</b>	Kit industria 4.0			RICHIEDERE QUOTAZIONE
<b>370</b>	Kit adattatori H 250mm (4pz)			(*) CONSULTARE LISTINO OMCN

<b>370/A</b>	Kit adattatori H 380mm (4pz)		(*) CONSULTARE LISTINO OMCN
<b>370/B</b>	Kit adattatori H 65mm (4pz)		(*) CONSULTARE LISTINO OMCN
<b>370/C</b>	Kit adattatori H 45mm (4pz)		(*) CONSULTARE LISTINO OMCN
<b>372</b>	Tampone a regolazione rapida		(*) CONSULTARE LISTINO OMCN

(\*) Accessori o altri prodotti fare riferimento a: LISTINO OMCN - sconto 25%

199/BETA		Listino	Note
<b>MCN6X0008</b>	<p><b>199/BETA</b> Ponte sollevatore elettromeccanico a due colonne, con base. Portata 4000Kg</p> <p>Peso ponte: 950 Kg (9.5 ql)</p>	<p>€ 5.550,00</p>	NETTO

--> Requisiti alimentazione: 400V,50Hz

Colorazione LE / Colorazione tradizionale OMCN (azzurro)

NB: i prezzi si intendono trasporto e installazione esclusi.

+10% per altre colorazioni

DOTAZIONI E ACCESSORI		Listino	Note
<b>MCN640011</b>	Kit industria 4.0		RICHIEDERE QUOTAZIONE
<b>373</b>	Set prolunghes max. 1850mm (2pz)		(*) CONSULTARE LISTINO OMCN
<b>A199/R</b>	Kit adattatori H 175mm (4pz)		(*) CONSULTARE LISTINO OMCN
<b>B199/R</b>	Kit adattatori H 220mm (2pz) + 140mm (2pz)		(*) CONSULTARE LISTINO OMCN
<b>C199/R</b>	Kit adattatori H 175mm (2pz) + 140mm (2pz)		(*) CONSULTARE LISTINO OMCN
<b>D199/R</b>	Kit adattatori H 80mm (4pz)		(*) CONSULTARE LISTINO OMCN
<b>E199/R</b>	Kit adattatori H 100mm (4pz)		(*) CONSULTARE LISTINO OMCN
<b>G199/R</b>	Kit adattatori H 32-77mm (2pz)		(*) CONSULTARE LISTINO OMCN
<b>H199/R</b>	Kit adattatori H 23-68mm (2pz)		(*) CONSULTARE LISTINO OMCN

Accessori o altri prodotti fare riferimento a: LISTINO OMCN - sconto 25%

**199/GAMMA**

Listino

Note

<b>MCN6X0052</b>	<b>199/GAMMA</b> Ponte sollevatore elettromeccanico a due colonne, senza base. Portata 3500Kg  Peso ponte: 820 Kg (8.2 ql)		€ 4.300,00	NETTO
------------------	--	--	------------	-------

--> **Requisiti alimentazione: 400V,50Hz**

Colorazione LE / Colorazione tradizionale OMCN (azzurro)

**NB:** i prezzi si intendono trasporto e installazione esclusi.

+10% per altre colorazioni

**DOTAZIONI E ACCESSORI**

Listino

Note

<b>MCN640011</b>	Kit industria 4.0		€ 470,00	NETTO
<b>370</b>	Kit adattatori H 250mm (4pz)		(*) CONSULTARE LISTINO OMCN	
<b>370/A</b>	Kit adattatori H 380mm (4pz)		(*) CONSULTARE LISTINO OMCN	
<b>370/B</b>	Kit adattatori H 65mm (4pz)		(*) CONSULTARE LISTINO OMCN	
<b>370/C</b>	Kit adattatori H 45mm (4pz)		(*) CONSULTARE LISTINO OMCN	
<b>370/D</b>	Kit adattatori H 35-100mm (4pz)		(*) CONSULTARE LISTINO OMCN	
<b>372</b>	Tampone a regolazione rapida		(*) CONSULTARE LISTINO OMCN	

Accessori o altri prodotti fare riferimento a: LISTINO OMCN - sconto 25%

**199/ALFA**

Listino

Note

<b>MCN6X0001</b>	<b>199/ALFA</b> Ponte sollevatore elettromeccanico a due colonne, senza base. Portata 4000Kg  Peso ponte: 850 Kg (8.5 ql)		€ 5.150,00	NETTO
------------------	---	--	------------	-------

--> **Requisiti alimentazione: 400V,50Hz**

Colorazione LE / Colorazione tradizionale OMCN (azzurro)

**NB:** i prezzi si intendono trasporto e installazione esclusi.

+10% per altre colorazioni

**DOTAZIONI E ACCESSORI**

Listino

Note

<b>MCN640011</b>	Kit industria 4.0		€ 560,00	NETTO
<b>373</b>	Set prolunghe max. 1850mm (2pz)		(*) CONSULTARE LISTINO OMCN	

<b>A199/R</b>	Kit adattatori H 175mm (4pz)		(*) CONSULTARE LISTINO OMCN
<b>B199/R</b>	Kit adattatori H 220mm (2pz) + 140mm (2pz)		(*) CONSULTARE LISTINO OMCN
<b>C199/R</b>	Kit adattatori H 175mm (2pz) + 140mm (2pz)		(*) CONSULTARE LISTINO OMCN
<b>D199/R</b>	Kit adattatori H 80mm (4pz)		(*) CONSULTARE LISTINO OMCN
<b>E199/R</b>	Kit adattatori H 100mm (4pz)		(*) CONSULTARE LISTINO OMCN
<b>G199/R</b>	Kit adattatori H 32-77mm (2pz)		(*) CONSULTARE LISTINO OMCN
<b>H199/R</b>	Kit adattatori H 23-68mm (2pz)		(*) CONSULTARE LISTINO OMCN

Accessori o altri prodotti fare riferimento a: LISTINO OMCN - sconto 25%

**199/RX**

Listino

Note

<b>MCN6X0024</b>	<p><b>199/RX</b> Ponte sollevatore elettromeccanico a due colonne All-in-one, senza base. Portata 5500Kg</p> <p>Peso ponte: 1480 Kg (14.8 ql)</p>		€ 12.200,00	NETTO
------------------	---	--	-------------	-------

--> **Requisiti alimentazione: 400V,50Hz**

Colorazione LE / Colorazione tradizionale OMCN (azzurro)

**NB:** i prezzi si intendono trasporto e installazione esclusi.

+10% per altre colorazioni

**DOTAZIONI E ACCESSORI**

Listino

Note

<b>MCN640011</b>	Kit industria 4.0		€ 780,00	NETTO
<b>A199/R</b>	Kit adattatori H 175mm (4pz)		(*) CONSULTARE LISTINO OMCN	
<b>B199/R</b>	Kit adattatori H 220mm (2pz) + 140mm (2pz)		(*) CONSULTARE LISTINO OMCN	
<b>C199/R</b>	Kit adattatori H 175mm (2pz) + 140mm (2pz)		(*) CONSULTARE LISTINO OMCN	
<b>D199/R</b>	Kit adattatori H 80mm (4pz)		(*) CONSULTARE LISTINO OMCN	
<b>E199/R</b>	Kit adattatori H 100mm (4pz)		(*) CONSULTARE LISTINO OMCN	
<b>G199/R</b>	Kit adattatori H 32-77mm (2pz)		(*) CONSULTARE LISTINO OMCN	
<b>H199/R</b>	Kit adattatori H 23-68mm (2pz)		(*) CONSULTARE LISTINO OMCN	

<b>N199/RX</b>	Forche speciali per sollevamento veicoli dalle ruote. Permettono di avere il sottoscocca libero. Indispensabili per cambio pacco batteria dal basso nei veicoli elettrici.		(*) CONSULTARE LISTINO OMCN
----------------	--	--	-----------------------------





Accessori o altri prodotti fare riferimento a: LISTINO OMCN - sconto 25%

718/M - 719/M		Listino	Note
<b>MCN6X0047</b>	<b>718/M</b> Ponte sollevatore elettroidraulico a doppia forbice, con doppio cilindro, <b>L. max. veicolo 2300mm. <i>Versione a pavimento.</i></b> Portata 3500Kg Peso ponte: 1030 Kg (10.3 ql)		€ 7.200,00 NETTO
<b>MCN6X0048</b>	<b>719/M</b> Ponte sollevatore elettroidraulico a doppia forbice, con doppio cilindro, <b>L. max. veicolo 2300mm. <i>Versione incasso.</i></b> Portata 3500Kg Peso ponte: 1030 Kg (10.3 ql)		€ 7.300,00 NETTO

--> **Requisiti alimentazione: 400V,50Hz**

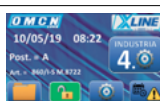
Colorazione LE / Colorazione tradizionale OMCN (azzurro)  
+10% per altre colorazioni

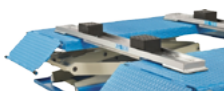
**NB:** 3 mt. tubo incluso - i prezzi si intendono trasporto e installazione esclusi.

DOTAZIONI E ACCESSORI		Listino	Note
<b>MCN640011</b>	Kit industria 4.0		RICHIEDERE QUOTAZIONE
<b>715/E</b>	Kit tamponi H 30mm (4pz)		(*) CONSULTARE LISTINO OMCN
<b>715/D</b>	Kit tamponi H 40mm (4pz)		(*) CONSULTARE LISTINO OMCN
<b>715/C</b>	Kit tamponi H 60mm (4pz)		(*) CONSULTARE LISTINO OMCN
<b>715</b>	Kit tamponi H 80mm (4pz)		(*) CONSULTARE LISTINO OMCN
<b>715/A</b>	Kit tamponi H 120mm (4pz)		(*) CONSULTARE LISTINO OMCN
<b>715/B</b>	Kit tamponi H 200mm (4pz)		(*) CONSULTARE LISTINO OMCN
<b>714/B</b>	Set traverse per modello 718/M a pavimento (cod. MCN600047)		
<b>714/C</b>	Set traverse per modello 719/M ad incasso (cod. MCN600048)	(*) CONSULTARE LISTINO OMCN	
<b>713</b>	Prolunghe di collegamento tra sollevatore e centralina di comando (1mt). <b>Fornibile solo in fase costruttiva</b>		(*) CONSULTARE LISTINO OMCN
<b>711/C</b>	Telai per incasso per modello 719 ad incasso (cod. MCN600018). <b>Fornibile solo in fase costruttiva</b>		(*) CONSULTARE LISTINO OMCN

Accessori o altri prodotti fare riferimento a: LISTINO OMCN - sconto 25%

551 - 551/I		Listino	Note
<b>MCN6X0036</b>	<b>551</b> Ponte sollevatore elettroidraulico a forbice, con barra di torsione. <b><i>Versione a pavimento.</i></b> Portata 3200Kg - Aria 8 bar Peso ponte: 670 Kg (6.7 ql)		€ 4.150,00 NETTO
<b>MCN6X0035</b>	<b>551/I</b> Ponte sollevatore elettroidraulico a forbice, con barra di torsione. <b><i>Versione incasso.</i></b> Portata 3200Kg - Aria 8 bar Peso ponte: 670 Kg (6.7 ql)		€ 4.150,00 NETTO

--> **Requisiti alimentazione: 400V,50Hz**

Colorazione LE / Colorazione tradizionale OMCN (azzurro)  
+10% per altre colorazioni

**NB:** 3 mt. tubo incluso - i prezzi si intendono trasporto e installazione esclusi.

DOTAZIONI E ACCESSORI		Listino	Note
<b>MCN640011</b>	Kit industria 4.0		RICHIEDERE QUOTAZIONE



<b>715/E</b>	Kit tamponi H 30mm (4pz)		(*) CONSULTARE LISTINO OMCN
<b>715/D</b>	Kit tamponi H 40mm (4pz)		(*) CONSULTARE LISTINO OMCN
<b>715/C</b>	Kit tamponi H 60mm (4pz)		(*) CONSULTARE LISTINO OMCN
<b>715</b>	Kit tamponi H 80mm (4pz)		(*) CONSULTARE LISTINO OMCN
<b>715/A</b>	Kit tamponi H 120mm (4pz)		(*) CONSULTARE LISTINO OMCN
<b>715/B</b>	Kit tamponi H 200mm (4pz)		(*) CONSULTARE LISTINO OMCN
<b>713</b>	Prolunghe di collegamento tra sollevatore e centralina di comando (1mt)		(*) CONSULTARE LISTINO OMCN

Accessori o altri prodotti fare riferimento a: LISTINO OMCN - sconto 25%

<b>862 - 862/I (X-LINE)</b>		Listino	Note
<b>MCN6X0033</b>	<b>862</b> Ponte sollevatore elettroidraulico X-LINE a parallelogramma. <b>Versione a pavimento.</b> Portata 5500Kg - LT 4000Kg - L. 5600mm Peso ponte: 3190 Kg (31.9 ql)		€ 23.000,00 NETTO
<b>MCN6X0032</b>	<b>862/I</b> Ponte sollevatore elettroidraulico X-LINE a parallelogramma. <b>Versione incasso.</b> Portata 5500Kg - LT 4000Kg - L. 5600mm Peso ponte: 3040 Kg (30.4 ql)		€ 23.000,00 NETTO

--> **Requisiti alimentazione: 400V,50Hz**

Colorazione LE / Colorazione tradizionale OMCN (azzurro)

**NB:** 3 mt. tubo incluso - i prezzi si intendono trasporto e installazione esclusi.

+10% per altre colorazioni

<b>DOTAZIONI E ACCESSORI</b>		Listino	Note
<b>MCN640011</b>	Kit industria 4.0		RICHIEDERE QUOTAZIONE
<b>715/E</b>	Kit tamponi H 30mm (4pz)		(*) CONSULTARE LISTINO OMCN
<b>715/D</b>	Kit tamponi H 40mm (4pz)		(*) CONSULTARE LISTINO OMCN
<b>715/C</b>	Kit tamponi H 60mm (4pz)		(*) CONSULTARE LISTINO OMCN
<b>715</b>	Kit tamponi H 80mm (4pz)		(*) CONSULTARE LISTINO OMCN
<b>715/A</b>	Kit tamponi H 120mm (4pz)		(*) CONSULTARE LISTINO OMCN
<b>715/B</b>	Kit tamponi H 200mm (4pz)		(*) CONSULTARE LISTINO OMCN
<b>845/A</b>	Impianto illuminazione a led		(*) CONSULTARE LISTINO OMCN
<b>848</b>	Set traverse (2pz)		(*) CONSULTARE LISTINO OMCN
<b>852/I</b>	Prolunghe di collegamento tra sollevatore e centralina di comando (1mt)		(*) CONSULTARE LISTINO OMCN
<b>847/F</b>	Telai per incasso per modello 862/I ad incasso (cod. MCN600032)		(*) CONSULTARE LISTINO OMCN
<b>857</b>	Kit pedanine copribuca automatiche		(*) CONSULTARE LISTINO OMCN

Accessori o altri prodotti fare riferimento a: LISTINO OMCN - sconto 25%

**OMCN - TARIFFE TRASPORTO IN QL. PER PONTI**

<b>LOMBARDIA (*)</b>	
Bergamo (BG)	€ 25,00
Brescia (BS)	€ 25,00
Como (CO)	€ 25,00
Cremona (CR)	€ 25,00
Lecco (LC)	€ 25,00
Lodi (LO)	€ 25,00
Monza Brianza (MB)	€ 25,00
Milano (MI)	€ 25,00
Mantova (MN)	€ 25,00
Pavia (PV)	€ 25,00
Sondrio (SO)	€ 40,00
Varese (VA)	€ 25,00
<b>TRIVENETO (*)</b>	
Belluno (BL)	€ 32,00
Bolzano (BZ)	€ 40,00
Gorizia (GO)	€ 38,00
Padova (PD)	€ 28,00
Pordenone (PN)	€ 38,00
Rovigo (RO)	€ 28,00
Trento (TN)	€ 40,00
Trieste (TS)	€ 38,00
Treviso (TV)	€ 28,00
Udine (UD)	€ 38,00
Venezia (VE)	€ 28,00
Vicenza (VI)	€ 28,00
Verona (VR)	€ 28,00
<b>PIEMONTE / V. D'AOSTA (*)</b>	
Alessandria (AL)	€ 28,00
Aosta (AO)	€ 35,00
Asti (AT)	€ 28,00
Biella (BI)	€ 28,00
Cuneo (CN)	€ 28,00
Novara (NO)	€ 28,00
Torino (TO)	€ 28,00
Verbano - Cusio - Ossola (VB)	€ 28,00
Vercelli (VC)	€ 28,00

<b>EMILIA ROMAGNA (*)</b>		
Bologna (BO)	€ 30,00	
Forlì Cesena (FC)	€ 35,00	
Ferrara (FE)	€ 30,00	
Modena (MO)	€ 30,00	
Piacenza (PC)	€ 30,00	
Parma (PA)	€ 30,00	
Ravenna (RA)	€ 35,00	
Reggio Emilia (RE)	€ 30,00	
Rimini (RN)	€ 35,00	
<b>LIGURIA (*)</b>		€ 40,00
<b>TOSCANA (*)</b>		€ 35,00
<b>UMBRIA (*)</b>		€ 38,00
<b>ABRUZZO (*)</b>		€ 38,00
<b>MARCHE (*)</b>		€ 35,00
<b>LAZIO (*)</b>		€ 35,00
<b>CAMPANIA (*)</b>		€ 35,00
<b>CALABRIA (*)</b>		€ 38,00
<b>MOLISE (*)</b>		€ 40,00
<b>PUGLIA (*)</b>		€ 38,00
<b>BASILICATA (*)</b>		€ 40,00
<b>SICILIA (*)</b>		€ 40,00
<b>SARDEGNA (*)</b>		€ 40,00

(\*) Quotazione valida se cliente dotato di mezzo per lo scarico e il posizionamento del ponte e se il servizio è richiesto in fase di ordine

**NB: PREZZI NETTI NON SCONTABILI - non concorrono alla formazione del fatturato**

**OMCN - TARIFFE MONTAGGIO**

<b>PONTI SOLLEVATORI A DUE COLONNE</b>	
199/T - 199/U - 199/DELTA - 199/BETA - JUMBO HQ - JUMBO STRONG HQ - JUMBO MAXI HQ	€ 215,00
199/TE - 199/UE - 199/EVO	€ 260,00
199/GK - 199/DK - 199/GAMMA - 199/ALFA - JUMBO FBHQ - JUMBO STRONG FBHQ - JUMBO MAXI FBHQ	€ 240,00
199/R - 199/RL	€ 330,00
199/RX - 199/EV	€ 400,00
199/YC - 199/YL - 199/YP	€ 320,00
199/V - 199/W	€ 450,00
199/WRX - 199/WRL	€ 550,00
199/WL	€ 700,00



## OMCN - TARIFFE MONTAGGIO

PONTI SOLLEVATORI A CILINDRI INTERRATI	
2002 - 2005 - 2005/L	€ 950,00
PONTI SOLLEVATORI A FORBICE	
703 - 703/A - 705 - 705/M - 718 - 719 - 718/M - 719/M	€ 320,00
730	€ 420,00
552 - 553 - 554 - 554/I - 551 - 551/I	€ 290,00
SOLLEVATORI PER CARROZZERIA	
541 - 541/IP - 540/A	€ 290,00
PONTI SOLLEVATORI A FORBICE <i>(le quotazioni sono valide anche per i relativi modelli allungati o da revisione)</i>	
821 - 821 - 822 - 823 - 824 - 825 - 826 - 830 - 831SP - 832SP - 834 - 835 - 840 - 800 - 801 - 802 - 803 - 804 - 805 - 805/A	€ 520,00
820/I - 821/I - 822/I - 823/I - 824/I - 825/I - 826/I - 835/I - 840/I - 810 - 811 - 812 - 813 - 814 - 815 - 815/A	€ 520,00
Kit PLUS	€ 160,00
826/I-SN	€ 700,00
PONTI SOLLEVATORI SERIE X-LINE <i>(le quotazioni sono valide anche per i relativi modelli da revisione)</i>	
860 - 860/I - 861 - 861/I - 862 - 862/I - 863 - 863/I - 864 - 864/I - 865 - 865/I - 866 - 866/I	€ 900,00
857	€ 160,00
PONTI SOLLEVATORI A QUATTRO COLONNE	
399 - 400 - 400/L	€ 390,00
400/C - 401/C - 402/L - 402/LS - 403 - 403/C - 403/LS - 403/LSI - 401 - 401/I - 401/L - 401/LS+MONOFASE - 403/CSA - 401/CSA - 401/CSAI - 403/CSAI	€ 550,00
PONTI SOLLEVATORI A QUATTRO COLONNE PER VEICOLI INDUSTRIALI	
405	€ 700,00
406	€ 930,00
407	€ 1.100,00
PONTI SOLLEVATORI A FORBICE PER VEICOLI INDUSTRIALI	
900 - 901 - 902 - 903 - 910 - 910/SM - 911 - 912 - 913	€ 900,00
906 - 907 - 908; 910-910; 911+911; 912+912; 913+913	€ 1.800,00
916 - 917 - 918	€ 1.900,00
PONTI SOLLEVATORI A COLONNE MOBILI	
952 - 953 - 959 - 963 - 970 - 995 - 995W	€ 420,00
952/A - 953/A - 959/A - 970/A - 995/A - 995/WA	€ 650,00
952/B - 953/B - 959/B - 963/B - 970/B - 995/B - 995W/B	€ 900,00
PONTI SOLLEVATORI PER MOTO	
196/P - 196/PI - 196/PL - 196/PL-SP - 196/MS - 196/MS-SP - 196/NS - 196/OS - 196/OSL - 196/OSL-SP - 196 - 196/A - 196/B	€ 280,00
PROVAGIOCHI	
441 - 442 - 850 - 850/L - 855 - 855/L	€ 220,00
950 - 950/L	€ 300,00
LINEA DI REVISIONE COMPLETA DI PONTE	
9000	€ 1.000,00

**NB:** tutte le quotazioni sopra riportate sono IVA ESCLUSA; eventuali modifiche e/o lavori aggiuntivi non espressamente richiesti in fase d'ordine saranno valorizzati a consuntivo.

**NB:** PREZZI NETTI NON SCONTABILI - non concorrono alla formazione del fatturato

**MINI 30**

		Listino	Note
<b>OMR600008</b>	<b>MINI 30</b> Ponte sollevatore elettroidraulico a forbice, <b>con barra di torsione. Versione a pavimento.</b> Portata 3000Kg - Aria 8 bar	€ 4.000,00	NETTO
<b>OMR600012</b>	<b>MINI 30 I</b> Ponte sollevatore elettroidraulico a forbice, <b>con barra di torsione. Versione incasso.</b> Portata 3000Kg - Aria 8 bar		



**DOTAZIONI E ACCESSORI**

		Listino	Note
<b>OMR650021</b>	Kit industria 4.0	€ 530,00	NETTO

--> **Requisiti alimentazione: 380V-3PH-50Hz**

**NB:** modelli ponti non elencati: richiedere quotazione alla sede

**NB:** i prezzi netti si intendono trasporto e installazione esclusi. Sono escluse canaline copritubo / lamiere coprifossa / opere murarie

Sconto accessori su listino OMER in vigore

**NETTO:** se acquistati singolarmente

**SCONTO 15%:** se acquistati insieme al sollevatore

**MINI 30VX**

		Listino	Note
<b>OMR600016</b>	<b>MINI 30VX</b> Ponte sollevatore elettroidraulico a forbice, <b>senza barra di torsione. Versione a pavimento.</b> Portata 3000Kg - Aria 8 bar	€ 4.700,00	NETTO
<b>OMR600024</b>	<b>MINI 30VX I</b> Ponte sollevatore elettroidraulico a forbice, <b>senza barra di torsione. Versione incasso.</b> Portata 3000Kg - Aria 8 bar		



**DOTAZIONI E ACCESSORI**

		Listino	Note
<b>OMR650021</b>	Kit industria 4.0	€ 530,00	NETTO

--> **Requisiti alimentazione: 380V-3PH-50Hz**

**NB:** modelli ponti non elencati: richiedere quotazione alla sede

**NB:** i prezzi netti si intendono trasporto e installazione esclusi. Sono escluse canaline copritubo / lamiere coprifossa / opere murarie

Sconto accessori su listino OMER in vigore

**NETTO:** se acquistati singolarmente

**SCONTO 15%:** se acquistati insieme al sollevatore

**FLY 35DH**

		Listino	Note
<b>OMR600010</b>	<b>FLY 35DH</b> Ponte sollevatore elettroidraulico a doppia forbice, con doppio cilindro. <b>Versione a pavimento.</b> Portata 3500Kg	€ 7.450,00	NETTO
<b>OMR600022</b>	<b>FLY 35DH I</b> Ponte sollevatore elettroidraulico a doppia forbice, con doppio cilindro. <b>Versione incasso.</b> Portata 3500Kg		



**DOTAZIONI E ACCESSORI**

		Listino	Note
<b>OMR650021</b>	Kit industria 4.0	€ 530,00	NETTO

--> **Requisiti alimentazione: 380V-3PH-50Hz**

**NB:** modelli ponti non elencati: richiedere quotazione alla sede

**NB:** i prezzi netti si intendono trasporto e installazione esclusi. Sono escluse canaline copritubo / lamiere coprifossa / opere murarie

Sconto accessori su listino OMER in vigore

**NETTO:** se acquistati singolarmente

**SCONTO 15%:** se acquistati insieme al sollevatore

**FOX 45 VX CT LT**

		Listino	Note
<b>OMR600100</b>	<b>FOX 45 VX CT LT</b> Ponte sollevatore elettroidraulico a forbice. <b>Versione a pavimento.</b> Portata 4500Kg - LT 3500Kg - L. 4800mm - Aria 8 bar	€ 18.850,00	NETTO
<b>OMR600021</b>	<b>FOX 45 VX CT LT I</b> Ponte sollevatore elettroidraulico a forbice. <b>Versione incasso.</b> Portata 4500Kg - LT 3500Kg - L. 4800mm - Aria 8 bar		



**DOTAZIONI E ACCESSORI**

		Listino	Note
<b>OMR650021</b>	Kit industria 4.0	€ 530,00	NETTO

--> **Requisiti alimentazione: 380V-3PH-50Hz**

**NB:** modelli ponti non elencati: richiedere quotazione alla sede

**NB:** i prezzi netti si intendono trasporto e installazione esclusi. Sono escluse canaline copritubo / lamiere coprifossa / opere murarie

Sconto accessori su listino OMER in vigore

**NETTO:** se acquistati singolarmente

**SCONTO 15%:** se acquistati insieme al sollevatore

## FOX 50 VX CT LT

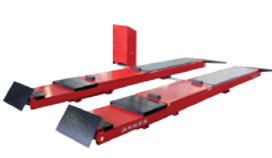
		Listino	Note	
<b>OMR600013</b>	FOX 50 VX CT LT Ponte sollevatore elettroidraulico a forbice. <b>Versione a pavimento</b> . Portata 5000Kg - LT 3500Kg - L. 5260mm - Aria 8 bar		€ 20.100,00	NETTO
<b>OMR600011</b>	FOX 50 VX CT LT I Ponte sollevatore elettroidraulico a forbice. <b>Versione incasso</b> . Portata 5000Kg - LT 3500Kg - L. 5260mm - Aria 8 bar		€ 19.850,00	NETTO

## DOTAZIONI E ACCESSORI

		Listino	Note
<b>OMR650021</b>	Kit industria 4.0	€ 530,00	NETTO

--> **Requisiti alimentazione: 380V-3PH-50Hz****NB:** modelli ponti non elencati: richiedere quotazione alla sede**NB:** i prezzi netti si intendono trasporto e installazione esclusi. Sono escluse canaline copritubo / lamiere coprifossa / opere murarie

Sconto accessori su listino OMER in vigore

**NETTO:** se acquistati singolarmente**SCONTO 15%:** se acquistati insieme al sollevatore

## KAR 45 CT LT

		Listino	Note	
<b>OMR600003</b>	KAR 45 CT LT Ponte sollevatore elettroidraulico a parallelogramma. <b>Versione a pavimento</b> . Portata 4500Kg - LT 4000Kg - L. 5000mm - Aria 8 bar		€ 21.600,00	NETTO
<b>OMR600027</b>	KAR 45 CT LT I Ponte sollevatore elettroidraulico a parallelogramma. <b>Versione incasso</b> . Portata 4500Kg - LT 4000Kg - L. 5000mm - Aria 8 bar		€ 21.200,00	NETTO

## DOTAZIONI E ACCESSORI

		Listino	Note
<b>OMR650021</b>	Kit industria 4.0	€ 530,00	NETTO

--> **Requisiti alimentazione: 380V-3PH-50Hz****NB:** modelli ponti non elencati: richiedere quotazione alla sede**NB:** i prezzi netti si intendono trasporto e installazione esclusi. Sono escluse canaline copritubo / lamiere coprifossa / opere murarie

Sconto accessori su listino OMER in vigore

**NETTO:** se acquistati singolarmente**SCONTO 15%:** se acquistati insieme al sollevatore

## KAR 55 CT LT

		Listino	Note	
<b>OMR600017</b>	KAR 55 CT LT Ponte sollevatore elettroidraulico a parallelogramma. <b>Versione a pavimento</b> . Portata 5500Kg - LT 4000Kg - L. 5600mm - Aria 8 bar		€ 25.950,00	NETTO
<b>OMR600018</b>	KAR 55 CT LT I Ponte sollevatore elettroidraulico a parallelogramma. <b>Versione incasso</b> . Portata 5500Kg - LT 4000Kg - L. 5600mm - Aria 8 bar		€ 25.550,00	NETTO

## DOTAZIONI E ACCESSORI

		Listino	Note
<b>OMR650021</b>	Kit industria 4.0	€ 530,00	NETTO

--> **Requisiti alimentazione: 380V-3PH-50Hz****NB:** modelli ponti non elencati: richiedere quotazione alla sede**NB:** i prezzi netti si intendono trasporto e installazione esclusi. Sono escluse canaline copritubo / lamiere coprifossa / opere murarie

Sconto accessori su listino OMER in vigore

**NETTO:** se acquistati singolarmente**SCONTO 15%:** se acquistati insieme al sollevatore

## OMER - TARIFFE TRASPORTO E MONTAGGIO

**NB: LE TARIFFE DI TRASPORTO E MONTAGGIO VANNO RICHIESTE PER OGNI TRATTATIVA**











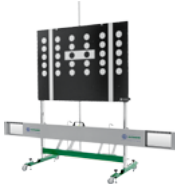





La tariffa inerente il montaggio, DA AGGIUNGERE nel caso l'installazione sia contemporanea al trasporto, è intesa come comprensiva di olio e tasselli.

Ogni sosta imputabile al cliente per mancata preparazione o indisponibilità del luogo, difficoltà di accesso o altro verrà addebitata in aggiunta secondo le tariffe correnti.

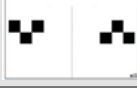







I materiali diversi dallo standard (tasselli speciali, ecc. ...) saranno fatturati a consuntivo così come pure le ore per installazioni non standard.

Le consegne saranno effettuate cercando di rispettare le necessità del cliente e secondo la disponibilità di mezzi per le zone richieste.

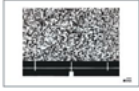
**NB: PREZZI NETTI NON SCONTABILI - non concorrono alla formazione del fatturato**

CSC-TOOL SE - CALIBRAZIONE SISTEMI ADAS			Listino	Note
<b>HEL200011</b>	<b>CSC-TOOL SE</b> INCLUSO PANNELLO VAG 1.01 (Audi - VW - Skoda - Seat - Porsche) cod. 8PZ 010 607 - 931 <b>SUPPORTI RUOTE COD. 8PZ 015 269-131 NON INCLUSI</b>		€ 4.935,00	NETTO
DOTAZIONI E ACCESSORI			Listino	Note
<b>HEL200012</b>	Supporti ruote per allineamento CSC-Tool SE (2 pz)		€ 2.940,00	NETTO
<b>8PZ 010 607 - 931</b>	CSC-Tool PANNELLO VAG 1.01 Audi - VW - Skoda - Seat - Porsche		€ 472,50	NETTO
<b>HEL300002</b>	CSC-Tool PANNELLO MERCEDES 1.02 Da Classe A a Classe V		€ 472,50	NETTO
<b>8PZ 010 607 - 951</b>	CSC-Tool PANNELLO RENAULT 1.03 Kadjar - Koleos - Megane - Espace - Scenic - Talisman - Twingo - ForTwo		€ 472,50	NETTO
<b>HEL300005</b>	CSC-Tool PANNELLO NISSAN 1.04 Micra - Qashqai - X-Trail - XClass		€ 472,50	NETTO
<b>HEL300003</b>	CSC-Tool PANNELLO KIA/HYUNDAI/FCA/JEEP 1.05 Santa fe - I10 - I20 - I30 - I40 - Kona - Tucson - 500X - Renegade - Ceed - Sportage - Niro - 5008II - 3008II - Crossland X - Grandland X		€ 472,50	NETTO
<b>8PZ 010 607 - 981</b>	CSC-Tool PANNELLO HONDA I 1.06 Accord - CR-V		€ 472,50	NETTO
<b>HEL300015</b>	CSC-Tool PANNELLO MAZDA I 1.07 Mazda 2 - 3 - 6 - Cx-3		€ 472,50	NETTO
<b>HEL300016</b>	CSC-Tool PANNELLO TOYOTA / LEXUS I 1.08 Highlander - Prius - Rav4 - ES - IS - NX - RC		€ 472,50	NETTO
<b>HEL300006</b>	CSC-Tool PANNELLO HONDA II 1.09 Civic - CR-V - Hr-V - Jazz		€ 472,50	NETTO
<b>HEL300007</b>	CSC-Tool PANNELLO SUBARU 1.10 Impreza - Legacy - Levrog - XV		€ 472,50	NETTO
<b>HEL300008</b>	CSC-Tool PANNELLO TOYOTA / LEXUS II 1.11 Avenis - Auris - Aygo - Corolla - Yaris		€ 472,50	NETTO
<b>HEL300009</b>	CSC-Tool PANNELLO MAZDA II 1-12 Mazda 3 - 6 - Mx-5 - Cx-3		€ 472,50	NETTO
<b>HEL300010</b>	CSC-Tool PANNELLO TOYOTA / LEXUS III 1-13 CT - GS - IS - LC - LX - NX - RX - C-HR Hybrid - Hilux - Prius / Plus		€ 472,50	NETTO
<b>HEL300011</b>	CSC-Tool PANNELLO TOYOTA / LEXUS IV 1-14 CH-R		€ 472,50	NETTO



<b>HEL300012</b>	CSC-Tool PANNELLO HONDA III 1-15 CR-V		€ 472,50	NETTO
<b>HEL300013</b>	CSC-Tool PANNELLO ALFA ROMEO 1-16 Giulia - Stelvio		€ 472,50	NETTO
<b>8PZ 010 611 - 881</b>	CSC-Tool PANNELLO MITSUBISHI 1-17 Asx - Eclipse Cross - Micra		€ 472,50	NETTO
<b>HEL200005</b>	CSC-Tool PANNELLO SUZUKI I 1-18 Ignis		€ 472,50	NETTO
<b>8PZ 010 611 - 921</b>	CSC-Tool PANNELLO SUZUKI II 1-19 Jimmy - Swift		€ 472,50	NETTO
<b>8PZ 010 611 - 931</b>	CSC-Tool PANNELLO HYUNDAI II 1-20 H350		€ 435,80	NETTO
<b>8PZ 015 269 - 051</b>	CSC Kit Radar III (CSC 4 - 04 + CSC 4 - 05)		€ 1.617,00	NETTO
<b>HEL300014</b>	CSC Kit Radar I EVO		€ 1.425,90	NETTO
<b>HEL300033</b>	Pannello di calibrazione sensori laser (LIDAR) <b>Solo in abbinamento a CSC Kit Radar I EVO</b> <b>cod. 8PZ 010 611-981</b>		€ 1.207,50	NETTO

**MEGA MACS 56 - STRUMENTI DIAGNOSI**

Listino

Note

<b>HEL300000</b>	<b>MEGA MACS 56</b> INCLUSO 1 ANNO: ABBONAMENTO, HGS BANCA DATI, TELEFO- NATE CALL CENTER		€ 4.651,50	NETTO
------------------	---	--	------------	-------

**MEGA MACS X - STRUMENTI DIAGNOSI**

Listino

Note

<b>HEL200014</b>	<b>MEGA MACS X</b>		€ 2.750,00	NETTO
<b>8PY 015 267 - 601</b>	SDI-MODULO X2		€ 525,00	NETTO (*)
<b>8PY 015 268 - 571</b>	LICENZA X2 IT		€ 1.100,00	NETTO (*)

(\*): Per il corretto funzionamento di MEGA MACS X è necessario l'acquisto di un MODULO SOFTWARE e relativa LICENZA annuale.

I codici indicati sono consigliati per effettuare piccola/grande meccanica e regolazioni ADAS. Per maggiori informazioni su moduli software, e relative licenze disponibili consultare brochure informativa Hella Gutmann.

**DOTAZIONI E ACCESSORI**

Listino

Note

<b>HEL200015</b>	TABLET HGS compreso di docking station		€ 2.821,40	NETTO
------------------	--	--	------------	-------

**SUN PDL5600 - STRUMENTI DIAGNOSI**

Listino

Note

<b>SUN005600</b>	<b>PDL5600</b> Tester diagnosi OBD con oscilloscopio - Touch 8" - Wifi - Aggiornamento e Call-Center 1 anno incluso		€ 5.990,00	
------------------	--	--	------------	--

**DOTAZIONI E ACCESSORI**

Listino

Note

<b>SUN00150</b>	Cavo per protocollo <b>DoIP</b> (Accesso via ethernet per Land Rover®, Jaguar® e Volvo®)		€ 260,00	
<b>SUN00115B</b>	Aggiornamento consecutivo 12 mesi (PDL 5600)		€ 720,00	Netto
<b>SUN00116B</b>	Aggiornamento non consecutivo (PDL 5600)		€ 1.080,00	Netto
<b>SUN00118B</b>	Aggiornamento consecutivo 24 mesi (PDL 5600)		€ 1.300,00	Netto

**NB:** i prezzi si intendono trasporto incluso.

**SUN PDL4100 - STRUMENTI DIAGNOSI**

Listino

Note

<b>SUN004100</b>	<b>PDL4100</b> Tester diagnosi OBD - Touch 8" - Wifi Aggiornamento e Call-Center 1 anno incluso		€ 3.890,00	
------------------	---	--	------------	--

**DOTAZIONI E ACCESSORI**

Listino

Note

<b>SUN00150</b>	Cavo per protocollo <b>DoIP</b> (Accesso via ethernet per Land Rover®, Jaguar® e Volvo®)		€ 260,00	
<b>SUN00115A</b>	Aggiornamento consecutivo 12 mesi (PDL 3200 - PDL 4100 - PDL 7100)		€ 650,00	Netto
<b>SUN00116A</b>	Aggiornamento non consecutivo (PDL 3200 - PDL 4100 - PDL 7100)		€ 930,00	Netto
<b>SUN00118A</b>	Aggiornamento consecutivo 24 mesi (PDL 3200 - PDL 4100 - PDL 7100)		€ 1.160,00	Netto

**NB:** i prezzi si intendono trasporto incluso.

**SUN PDL7100 - STRUMENTI DIAGNOSI**

Listino

Note

<b>SUN007100</b>	<b>PDL7100</b> Tester Tester diagnosi OBD - Touch 9" - Wifi Aggiornamento e Call-Center 1 anno incluso		€ 3.990,00	
------------------	--	--	------------	--

**DOTAZIONI E ACCESSORI**

Listino

Note

<b>SUN00150</b>	Cavo per protocollo <b>DoIP</b> (Accesso via ethernet per Land Rover®, Jaguar® e Volvo®)		€ 260,00	
<b>SUN00115A</b>	Aggiornamento consecutivo 12 mesi (PDL 3200 - PDL 4100 - PDL 7100)		€ 650,00	Netto
<b>SUN00116A</b>	Aggiornamento non consecutivo (PDL 3200 - PDL 4100 - PDL 7100)		€ 930,00	Netto
<b>SUN00118A</b>	Aggiornamento consecutivo 24 mesi (PDL 3200 - PDL 4100 - PDL 7100)		€ 1.160,00	Netto

**NB:** i prezzi si intendono trasporto incluso.

**CX49-G - CARRELLO DIAGNOSTICA**

Listino

Note

<b>CSA 0049-102</b>	<b>CX49-G</b> Carrello diagnostica, utilizzabile come postazione mobile per strumenti di diagnosi, laptop, tester e caricabatterie.		€ 650,00	
---------------------	--	--	----------	--

<b>ECK TWIN 12</b>			Listino	Note
<b>ECO00001</b>	<b>ECK TWIN 12 (Gas R134a e HFO1234yf)</b> Stazione di ricarica A/C completamente automatica, doppio gas R134a e HFO1234yf, touchscreen 7", funzione hybrid		€ 10.350,00	(*)

<b>DOTAZIONI E ACCESSORI</b>			Listino	Note
<b>ECO01001</b>	Stampante termica		€ 185,00	

**NB:** i prezzi si intendono trasporto incluso. (\*) Installazione esclusa - Procedura di installazione guidata tramite video dedicato.

<b>ECK FLAG - ECK FLAG HFO</b>			Listino	Note
<b>ECO00002</b>	<b>ECK FLAG (Gas R134a)</b> Stazione di ricarica A/C completamente automatica, gas R134a, touchscreen 7", funzione hybrid, Wifi		€ 6.100,00	(*)
<b>ECO00003</b>	<b>ECK FLAG (Gas HFO1234yf)</b> Stazione di ricarica A/C completamente automatica, gas HFO1234yf, touchscreen 7", funzione hybrid, Wifi		€ 6.600,00	(*)

<b>DOTAZIONI E ACCESSORI</b>			Listino	Note
<b>ECO01001</b>	Stampante termica		€ 185,00	

**NB:** i prezzi si intendono trasporto incluso. (\*) Installazione esclusa - Procedura di installazione guidata tramite video dedicato.

<b>ECK NEXT - ECK NEXT HFO</b>			Listino	Note
<b>ECO00007</b>	<b>ECK NEXT (Gas R134a)</b> Stazione di ricarica A/C completamente automatica, gas R134a, touchscreen 4.3", funzione hybrid		€ 4.650,00	(*)
<b>ECO00008</b>	<b>ECK NEXT (Gas HFO1234yf)</b> Stazione di ricarica A/C completamente automatica, gas HFO1234yf, touchscreen 4.3", funzione hybrid		€ 4.950,00	(*)

<b>DOTAZIONI E ACCESSORI</b>			Listino	Note
<b>ECO01001</b>	Stampante termica		€ 185,00	
<b>ECO01000</b>	KIT connettività Wifi ECK NEXT		€ 590,00	

**NB:** i prezzi si intendono trasporto incluso. (\*) Installazione esclusa - Procedura di installazione guidata tramite video dedicato.

AIT - INDUZIONE			Listino	Note
<b>AIT000002</b>	Riscaldatore I-Ductor 4,0 Classic		€ 2.500,00	
<b>AIT000003</b>	Riscaldatore Hdi 8KB		€ 8.300,00	

**NB:** i prezzi si intendono trasporto incluso - Installazione esclusa

CARRELLO MACCHINE ELETTRICHE			Listino	Note
<b>CCH000300</b>	<b>L 1500 A</b> Sollevatore elettroidraulico mobile a for-bice, ideale per la rimozione e installazione di mo-tori e batterie.		€ 6.900,00	

## EZ Cam™ XR

### BULLONE ECCENTRICO PER REGOLAZIONI DI CAMPANATURA DIRETTAMENTE SULL'AMMORTIZZATORE

EZ Cam™ XR può essere montato su qualsiasi veicolo con l'attacco dell'ammortizzatore a due bulloni, i cui fori non siano asolati.

Consente variazioni di campanatura fino a  $\pm 1,75^\circ$  ed è disponibile in 7 misure diverse per adattarsi a tutti i tipi di veicoli.

Sostituisce il bullone superiore, e la campanatura viene regolata girandone la testa. Ciascun kit comprende due bulloni per consentire una regolazione perfetta della campanatura su entrambi i lati.

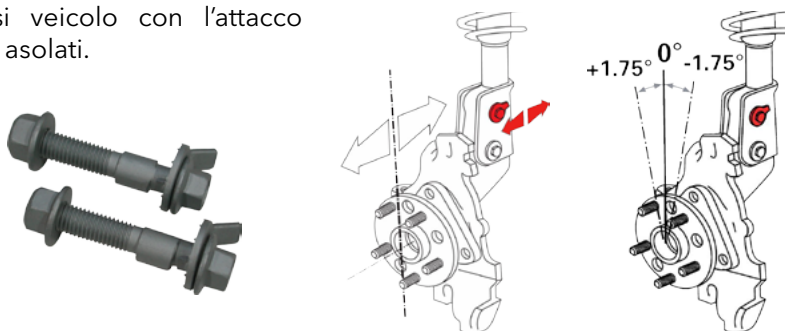

EZ CAM™ XR - BULLONI ECCENTRICI		Listino	Note
<b>E000032</b>	<b>EZ Cam™ XR - 10mm</b> Bullone eccentrico per regolazioni campanature $\varnothing 10\text{mm}$ - Kit 2 pz. Fiat - Alfa - Lancia	€ 35,00	Netto (*)
<b>E000033</b>	<b>EZ Cam™ XR - 12mm</b> Bullone eccentrico per regolazioni campanature - $\varnothing 12\text{mm}$ - Kit 2 pz. Chevrolet - Fiat - Ford - Hyundai - Infiniti - Isuzu - Jeep - Kia - Mazda - Mitsubishi - Nissan - Porsche - Saab - Suzuki - Toyota - Volkswagen - Volvo	€ 35,00	Netto (*)
<b>E000034</b>	<b>EZ Cam™ XR - 14mm</b> Bullone eccentrico per regolazioni campanature - $\varnothing 14\text{mm}$ - Kit 2 pz. Audi - Chevrolet - Chrysler - Ford - Honda - Hyundai - Infiniti - Jeep - Kia - Land Rover - Mazda - Mercedes Benz - Mitsubishi - Nissan - Saab - Smart - Subaru - Suzuki - Toyota - Volvo	€ 35,00	Netto (*)
<b>E000035</b>	<b>EZ Cam™ XR - 15mm</b> Bullone eccentrico per regolazioni campanature - $\varnothing 15\text{mm}$ - Kit 2 pz. Lexus - Toyota	€ 35,00	Netto (*)
<b>E000036</b>	<b>EZ Cam™ XR - 16mm</b> Bullone eccentrico per regolazioni campanature - $\varnothing 16\text{mm}$ - Kit 2 pz. Acura - Chevrolet - Chrysler - Ford - Honda - Hyundai - Kia - Land Rover - Mazda - Mitsubishi	€ 35,00	Netto (*)

<b>E000037</b>	<b>EZ Cam™ XR - 17mm</b> Bullone eccentrico per regolazioni campanature - Ø17mm - Kit 2 pz. Lexus - Toyota	€ 35,00	Netto (*)
<b>E000038</b>	<b>EZ Cam™ XR - 18mm</b> Bullone eccentrico per regolazioni campanature - Ø18mm - Kit 2 pz. Honda	€ 45,00	Netto (*)

(\*) SC 15% per quantità superiore o uguale a 5 KIT

## EZ Shim™

### SPESSORE A CONTATTO PIENO PER LA REGOLAZIONE DI CONVERGENZA E CAMPANATURA POSTERIORI

EZ Shim™ Spessore a contatto pieno per la regolazione di convergenza e campanatura delle ruote posteriori su assali cosiddetti "fissi o non regolabili".

Estremamente resistente, può essere girato su se stesso per la variazione desiderata di convergenza o campanatura. I due angoli vengono corretti entrambi con uno spessore. Variazioni di convergenza e campanatura fino ad un massimo di ± 1,50°

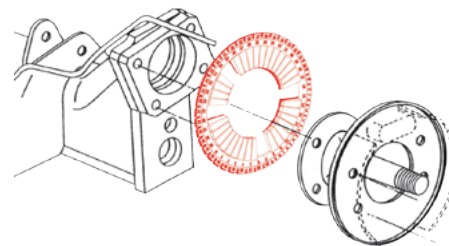

#### EZ SHIM™ - SPESSORI

Listino

Note

<b>E000039</b>	<b>EZ Shim™ Blu</b> Spessore a contatto per la regolazione convergenza/campanatura assali posteriori - Kit 1 pz. Audi - Chevrolet - Chrysler - Ford - Isuzu - Nissan - Volkswagen		€ 14,00	Netto (*)
<b>E000040</b>	<b>EZ Shim™ Grigio</b> Spessore a contatto per la regolazione convergenza/campanatura assali posteriori - Kit 1 pz. Audi - Ford - Nissan		€ 14,00	Netto (*)
<b>E000041</b>	<b>EZ Shim™ Giallo</b> Spessore a contatto per la regolazione convergenza/campanatura assali posteriori - Kit 1 pz. Chevrolet - Chrysler - Honda - Hyundai - Kia - Toyota - Volkswagen		€ 14,00	Netto (*)
<b>E000042</b>	<b>EZ Shim™ Rosso</b> Spessore a contatto per la regolazione convergenza/campanatura assali posteriori - Kit 1 pz. Chevrolet - Honda - Hyundai - Kia - Nissan - Volkswagen		€ 14,00	Netto (*)
<b>E000050</b>	Valigetta starter kit SHIM HD		€ 610,00	Netto

(\*) SC 15% per quantità superiore o uguale a 5 KIT

#### INDICATORE CAMPANATURA

Listino

Note

<b>Y000093</b>	Indicatore magnetico campanatura		€ 86,00	Netto
----------------	----------------------------------	--	---------	-------

## TABELLA VALUTAZIONE USATO 2022.1

NOTE	COD.	DESCRIZIONE	VALUTAZIONE
<b>TUTTI I MACCHINARI CON PIU' DI 10 ANNI DI VITA HANNO SEMPRE VALUTAZIONE ZERO</b>			
		ASSETTO <b>BEAR/SPX/TECNOTEST</b> TUTTI I MODELLI	0
<b>BEISSBARTH/SICAM/BOSCH</b>			
ASSETTO		ASSETTO RUOTE <b>BEISSBARTH/SICAM/BOSCH</b> MICROLINE 4000/4600	0
		ASSETTO RUOTE <b>BEISSBARTH/SICAM/BOSCH</b> ML 1800-680-660	400
		ASSETTO RUOTE <b>BEISSBARTH/SICAM/BOSCH</b> 3D-SA 880	400
EQUILIBRATRICE		EQUIL. AUTO <b>BEISSBARTH/SICAM/BOSCH</b> SENZA CE	0
		EQUIL. AUTO <b>BEISSBARTH/SICAM/BOSCH</b> DIGITALE	0
		EQUIL. AUTO <b>BEISSBARTH/SICAM/BOSCH</b> 3A MONITOR	100
		EQUIL. AUTO <b>SICAM</b> SERIE 650/725/755/780	0
		EQUIL. AUTO <b>SICAM</b> SERIE 60/135/165/V265 DIGITALE CON MENO DI 5 ANNI	150
		EQUIL. AUTO <b>SICAM</b> SERIE V85/V660/V765	150
		EQUIL. AUTO <b>SICAM</b> SERIE V780	150
SMONTAGOMME		SMONTAGOMME AUTO <b>BEISSBARTH/SICAM/BOSCH</b> 510/520/AF 2500	0
<b>CEMB/HOFMANN/MEGAPLAN/GIULIANO</b>			
ASSETTO		ASSETTO RUOTE <b>CEMB/HOFMANN/MEGAPLAN/GIULIANO</b> DWA 300-400-500	0
		ASSETTO RUOTE <b>CEMB/HOFMANN/MEGAPLAN/GIULIANO</b> DWA 1000	200
		ASSETTO RUOTE <b>CEMB 3100/3200</b> HARDWARE JOHN-BEAN	200
		ASSETTO RUOTE <b>CEMB 3400</b> HARDWARE CINESE	0
EQUILIBRATRICE		EQUIL. AUTO <b>CEMB/MEGAPLAN/GIULIANO</b> C-31/61/71 DIGITALI	0
		EQUIL. AUTO <b>CEMB/MEGAPLAN/GIULIANO</b> C34/35/40/50	0
		EQUIL. AUTO <b>CEMB/MEGAPLAN/GIULIANO</b> C-65	0
		EQUIL. AUTO <b>CEMB/MEGAPLAN/GIULIANO</b> C67/C66 CON MONITOR	0
		EQUIL. AUTO <b>CEMB/MEGAPLAN/GIULIANO</b> C73 CON MONITOR LCD	100
		EQUIL. AUTO <b>CEMB/MEGAPLAN/GIULIANO</b> C75 CON MONITOR LCD	100
		EQUIL. AUTO <b>CEMB/MEGAPLAN/GIULIANO</b> C78	0
		EQUIL. AUTO <b>CEMB/MEGAPLAN/GIULIANO</b> C87	100
		EQUIL. AUTO <b>CEMB/MEGAPLAN/GIULIANO</b> C88 CON SOLLEVATORE	150
		EQUIL. AUTO <b>CEMB/MEGAPLAN/GIULIANO</b> ER 90-80-70-60	150
		EQUIL. AUTO <b>CEMB/MEGAPLAN/GIULIANO</b> ER 100 CON SOLLEVATORE	200
		EQUIL. TRUCK <b>CEMB/MEGAPLAN/GIULIANO</b> C212 CON SOLLEVATORE	100
		EQUIL. AUTO <b>CEMB/MEGAPLAN/GIULIANO</b> C202-218 CON MONITOR LCD	100
SMONTAGOMME		SMONTAGOMME AUTO <b>CEMB</b> SM 92-SM930-SM940	0
		SMONTAGOMME AUTO <b>CEMB</b> NUOVA SERIE CINESE	0
		SMONTAGOMME AUTO <b>CEMB</b> NUOVA SERIE PRODUZIONE TECO	300
		SMONTAGOMME AUTO <b>CEMB</b> BOSS GIULIANO	0
		SMONTAGOMME AUTO <b>CEMB</b> QUEEN GIULIANO	200
		SMONTAGOMME AUTO <b>CEMB</b> CROSSANGE	0
<b>GRUPPO NEXION CORGHI</b>			
<b>TUTTI I MACCHINARI CON PIÙ DI 10 ANNI DI VITA</b>			
ASSETTO		ASSETTO RUOTE <b>CORGHI</b> A SENSORI SERIE EXACT 44-5000-60-6000	0
		ASSETTO RUOTE <b>CORGHI</b> A SENSORI SERIE EXACT 68-6800	200
		ASSETTO RUOTE <b>CORGHI</b> A SENSORI SERIE EXACT 7-70-7000-700	350
		ASSETTO RUOTE <b>CORGHI</b> A BERSAGLI SERIE BLACKTECH	000
		ASSETTO RUOTE <b>CORGHI</b> A BERSAGLI EXACT LINEAR TILT	000
		ASSETTO RUOTE <b>CORGHI</b> REMO- REMO LIGHT/COMPACT	0
EQUILIBRATRICE		EQUIL. AUTO <b>CORGHI</b> TUTTI MODELLI SENZA CE	0
		EQUIL. AUTO <b>CORGHI</b> EM 93 CON MONITOR SENZA CE	0
		EQUIL. AUTO <b>CORGHI</b> MODELLI EM 7470 e 7480	200
		EQUIL. AUTO <b>CORGHI</b> EM 7040 DIGITALE	0
<b>LE MACCHINE DEVONO ESSERE COMPLETE DI TUTTI GLI ACCESSORI (CONI, GALLETTO, STAMPANTE E VIDEO)</b>			



## TABELLA VALUTAZIONE USATO 2022.1

NOTE	COD.	DESCRIZIONE	VALUTAZIONE
		EQUIL. AUTO <b>CORGI</b> EM 7070 A MONITOR	0
		EQUIL. AUTO <b>CORGI</b> EM 7240 DIGITALE	100
		EQUIL. AUTO <b>CORGI</b> EM 7280 A MONITOR	150
		EQUIL. AUTO <b>CORGI</b> EM 7440/7450 DIGITALE	100
		EQUIL. AUTO <b>CORGI</b> EM 8070 CON MONITOR	0
		EQUIL. AUTO <b>CORGI</b> EM 8340 DIGITALE	150
		EQUIL. AUTO <b>CORGI</b> EM 8370 A MONITOR	150
		EQUIL. AUTO <b>CORGI</b> EM 9380 A MONITOR	350
		EQUIL. AUTO <b>CORGI</b> BLUELIGHT, EYELIGHT	0
SMONTAGOMME		SMONTAGOMME AUTO <b>CORGI</b> A2002-A2010	0
		SMONTAGOMME AUTO <b>CORGI</b> A2015-A2019	100
		SMONTAGOMME AUTO <b>CORGI</b> A2020	150
		SMONTAGOMME AUTO <b>CORGI</b> A2025-2030	200
		SMONTAGOMME AUTO <b>CORGI</b> ARTIGLIO 50	300
		SMONTAGOMME AUTO <b>CORGI</b> ARTIGLIO 500	400
		SMONTAGOMME AUTO <b>CORGI</b> MASTER 24 POLLICI	0
		SMONTAGOMME AUTO <b>CORGI</b> MASTER 26 POLLICI	500
		SMONTAGOMME AUTO <b>CORGI</b> MASTER JOLLY	800
		SMONTAGOMME AUTO <b>CORGI</b> MASTER CODE	1.000
		<b>GRUPPO SNAP-ON JOHN-BEAN/HOFMANN/BOXER</b>	
ASSETTO		ASSETTO RUOTE A <b>SENSORI FMC/JOHN-BEAN/HOFMANN</b> VISUALINER	0
		ASSETTO RUOTE <b>JOHN-BEAN/HOFMANN</b> PRISM	0
		ASSETTO RUOTE <b>JOHN-BEAN/HOFMANN</b> 3D GOLD/WHITE ETC ANCHE AC 400	400
		ASSETTO RUOTE <b>JOHN-BEAN/HOFMANN</b> ELS	400
		ASSETTO RUOTE <b>JOHN-BEAN/HOFMANN</b> V2200	800
		ASSETTO RUOTE <b>JOHN-BEAN/HOFMANN</b> V 2300 AC 400	1.000
		ASSETTO RUOTE <b>JOHN-BEAN/HOFMANN</b> V 3400 AC 400	1.200
EQUILIBRATRICE		EQUIL. AUTO <b>GEODYNA JOHN-BEAN/HOFMANN</b> DIGITALI SENZA CE (85-88)	0
		EQUIL. AUTO <b>GEODYNA JB/HOFMANN</b> A MONITOR SENZA CE (90-100-100P)	0
		EQUIL. AUTO <b>GEODYNA JB/HOFMANN</b> 980-100-2100-2102-3000-3001-5000-5001-4300	0
		EQUIL. AUTO <b>GEODYNA HOFMANN</b> 3500-3501-5500-5501-4800 JB 9755	0
		EQUIL. AUTO <b>GEODYNA JB/HOFMANN</b> B 9855 CON LASER	300
		EQUIL. AUTO <b>GEODYNA HOFMANN</b> 6300-6800/P	0
		EQUIL. AUTO <b>GEODYNA HOFMANN</b> 6900	400
		EQUIL. AUTO <b>GEODYNA HOFMANN</b> OPTIMA/BFH 2000 PRIMA SERIE	0
		EQUIL. AUTO <b>GEODYNA HOFMANN</b> OPTIMA II/B2000 ULTIMA SERIE	400
		EQUIL. AUTO <b>GEODYNA JB/HOFMANN</b> B200-B300	200
		EQUIL. AUTO <b>GEODYNA JB/HOFMANN</b> B400-400L	300
		EQUIL. AUTO <b>GEODYNA JB/HOFMANN</b> B600P-H760P	500
SMONTAGOMME		SMONTAGOMME AUTO <b>JOHN-BEAN/HOFMANN</b> T3000 H3300	150
		SMONTAGOMME AUTO <b>JOHN-BEAN/HOFMANN</b> T 4500-5000 / H3300GP	150
		SMONTAGOMME AUTO <b>JOHN-BEAN/HOFMANN</b> T3000 H3300	400
		SMONTAGOMME AUTO <b>JOHN-BEAN/HOFMANN</b> T3000 H3300	500
		<b>MONDOLFO/SICE/HPA/TECO/SIMPES-FAIP</b>	
ASSETTO		ASSETTO RUOTE <b>MONDOLFO-SICE-HPA-TECO-GRUPPO NEXION</b> SENZA CE	0
		ASSETTO RUOTE <b>MONDOLFO-SICE-HPA-TECO-GRUPPO NEXION</b> A SENSORI TUTTI	0
		ASSETTO RUOTE <b>MONDOLFO-SICE-TECO-GRUPPO NEXION</b> BERSAGLI LINEAR	0
EQUILIBRATRICE		EQUIL. AUTO <b>MONDOLFO</b> SERIE MT 2079/2080/2680/2700	0
		EQUIL. AUTO <b>MONDOLFO</b> SERIE MT 20310/2610	0
		EQUIL. AUTO <b>MONDOLFO</b> SERIE MT 3600/3650/3800UP	400
LE MACCHINE DEVONO ESSERE COMPLETE DI TUTTI GLI ACCESSORI (CONI, GALLETTO, STAMPANTE E VIDEO)			

## TABELLA VALUTAZIONE USATO 2022.1

NOTE	COD.	DESCRIZIONE	VALUTAZIONE
		EQUIL. AUTO <b>MONDOLFO</b> SERIE MT 3900 TOUCHLESS	500
		EQUIL. AUTO <b>MONDOLFO</b> SERIE MT 4000	600
		EQUIL. AUTO <b>MONDOLFO</b> DIGITALE O A MONITOR SENZA CE	0
		EQUIL. AUTO <b>GRUPPO NEXION (HPA-TECO-SIMPES-SICE)</b> TOUCH	600
		EQUIL. AUTO <b>MONDOLFO</b> SERIE MT 2079/2080/2680/2700	0
SMONTAGOMME		SMONTAGOMME AUTO <b>MONDOLFO</b> TUTTI SMONTAGOMME SENZA CE	0
		SMONTAGOMME AUTO <b>MONDOLFO</b> AQUILA AS 901/90/904/933/943/944	0
		SMONTAGOMME AUTO <b>MONDOLFO</b> AQUILA AS 963	150
		SMONTAGOMME AUTO <b>MONDOLFO</b> FOX ROBOFIT	0
		SMONTAGOMME AUTO <b>MONDOLFO</b> RAPTOR	400
		<b>RIVOLTA/AREO/MATRIX/RED</b>	
EQUILIBRATRICE		EQUIL. AUTOVETTURA <b>AREO/RED/RIVOLTA</b> 922	0
		EQUIL. AUTOVETTURA <b>AREO/RED/RIVOLTA</b> 933	0
		EQUIL. AUTOVETTURA <b>AREO/RED/RIVOLTA</b> 966	0
		EQUIL. AUTOVETTURA <b>AREO/RED/RIVOLTA</b> SERIE POLACCHE	0
		EQUIL. AUTOVETTURA <b>AREO/RED/RIVOLTA</b> SERIE DG TECH 50	0
		EQUIL. AUTOVETTURA <b>AREO/RED/RIVOLTA</b> SERIE DG TECH 90	0
SMONTAGOMME		SMONTAGOMME AUTO <b>AREO/RED/RIVOLTA</b> SERIE 450/620/622/700/90	0
		SMONTAGOMME AUTO <b>AREO/RIVOLTA</b> WINNER/SICE 4015	0
		SMONTAGOMME AUTO <b>AREO/RIVOLTA</b> WINNER/SICE 4019	0
		SMONTAGOMME AUTO <b>AREO/RIVOLTA</b> WINNER/SICE 4020	0
		SMONTAGOMME AUTO <b>AREO/RIVOLTA</b> WINNER/SICE 4025	0
		SMONTAGOMME AUTO <b>AREO/RIVOLTA</b> WINNER/SICE 4036	0
		SMONTAGOMME AUTO <b>AREO/RIVOLTA</b> MATRIX TX2200	200
		SMONTAGOMME AUTO <b>AREO/RIVOLTA</b> MATRIX TX2800	150
		SMONTAGOMME AUTO <b>AREO/RIVOLTA</b> MATRIX 820	100
		SMONTAGOMME AUTO <b>AREO/RIVOLTA</b> MATRIX 830	100
		<b>GRUPPO RAVAGLIOLI/BUTLER/SIRIO/SPACE</b>	
ASSETTO		ASSETTO RUOTE <b>RAVAGLIOLI</b> A SENSORI SENZA CE	0
		ASSETTO RUOTE <b>RAVAGLIOLI</b> A SENSORI VIA BLUETOOTH CE	0
		ASSETTO RUOTE <b>RAVAGLIOLI</b> A BERSAGLI 4 D	0
EQUILIBRATRICE		EQUIL. AUTO <b>GRUPPO RAVAGLIOLI/BUTLER</b> DIGITALI E MONITOR SENZA CE	0
		EQUIL. AUTO <b>GRUPPO RAVAGLIOLI/BUTLER</b> DIGITALI E MONITOR RECENTI	100
SMONTAGOMME		SMONTAGOMME AUTO <b>GRUPPO RAVAGLIOLI</b> QUALSIASI MODELLO	0
<b>PONTI SOLLEVATORI PER GOMMISTI E MECCANICI - PEDANE LIBERA GOMME</b>			
		PONTI SOLLEVATORI PER ASSETTO RUOTE QUALSIASI MARCA SENZA CE	0
		PONTI SOLLEVATORI PER ASSETTO RUOTE MARCA <b>OMER</b> CON CE SENZA LIFT-TABLE	0
		PONTI SOLLEVATORI PER ASSETTO RUOTE MARCA <b>OMER</b> CON CT-LT CON CE	100
		PONTI SOLLEVATORI PER ASSETTO RUOTE MARCA <b>OMCN</b> CON CT-LT CON CE	100
		PONTI SOLLEVATORI PER ASSETTO RUOTE <b>NEXION</b> CON BARRA DI TORSIONE	100
		PONTI SOLLEVATORI PER ASSETTO RUOTE <b>NEXION</b> SENZA BARRA DI TORSIONE	100
		PEDANA LIBERA GOMME ELETTRIDRAULICA MARCA <b>OMER</b> (MINI 25) CON CE	0
		PEDANA LIBERA GOMME ELETTRIDRAULICA MARCA <b>OMCN</b> (552)	100
		PEDANA LIBERA GOMME ELETTRIDRAULICA MARCA <b>CORGHI</b> ERCO 25	0
		PEDANA DOPPIA FORBICE ELETTRIDRAULICA <b>OMER-OMCN</b> (FLY-718)	100
		PONTE 2 COLONNE DI TUTTE LE MARCHE QUALSIASI MODELLO	0
		PONTE 4 COLONNE DI TUTTE LE MARCHE QUALSIASI MODELLO	0
<b>LE MACCHINE DEVONO ESSERE COMPLETE DI TUTTI GLI ACCESSORI (CONI, GALLETTO, STAMPANTE E VIDEO)</b>			

## TABELLA VALUTAZIONE USATO 2022.1

NOTE	COD.	DESCRIZIONE	VALUTAZIONE
<b>SMONTAGOMME AUTOCARRO</b>			
		SMONTAGOMME TRUCK <b>ALTRE MARCHE</b> QUALSIASI MODELLO CON E SENZA CE	0
		SMONTAGOMME TRUCK <b>AREO/RIVOLTA/TIREX</b> TUTTI I MODELLI	0
		SMONTAGOMME TRUCK <b>CORGHI</b> SMONTAGOMME SENZA CE	0
		SMONTAGOMME TRUCK <b>CORGHI</b> HD 1200	500
		SMONTAGOMME TRUCK <b>CORGHI</b> 1400	1.000
		SMONTAGOMME TRUCK <b>GS BOXER</b> SENZA CE	0
		SMONTAGOMME TRUCK <b>GS BOXER</b> CON CE	0
		SMONTAGOMME TRUCK <b>ALTRE MARCHE</b> CON CE	200

NOTE	COD.	DESCRIZIONE	VALUTAZIONE
TUTTI I MACCHINARI CON PIU' DI 10 ANNI DI VITA HANNO SEMPRE VALUTAZIONE ZERO			
<b>HUNTER ENGINEERING COMPANY</b>			
ASSETTO		ASSETTO <b>HUNTER</b> A SENSORI SERIE A-C-D-F-G-H-K 111	0
		ASSETTO <b>HUNTER</b> SERIE 211/311/411/511/611 CON QUALSIASI SENSORE	0
		ASSETTO <b>HUNTER</b> SERIE 811 CON QUALSIASI SENSORE	0
		ASSETTO <b>HUNTER</b> SERIE PA 100-121 CON SENSORI DSP 500	200
		ASSETTO <b>HUNTER</b> SERIE PA 121-130 CON SENSORI HS 200-400 colonna mobile LZ	800
		ASSETTO <b>HUNTER</b> SERIE PA 121-130 CON SENSORI HS 200-400 colonna FC o WM	600
		ASSETTO <b>HUNTER</b> SERIE PA 130 CON SENSORI DSP 700	500
		ASSETTO <b>HUNTER</b> SERIE WA 200 DSP 700 SoftwareV11 o inferiore	600
		ASSETTO <b>HUNTER</b> SERIE WA 200 DSP 700 SoftwareV12 o superiore	1.000
		ASSETTO <b>HUNTER</b> SERIE WA 200 HS 201-401 SoftwareV11 o inferiore	800
		ASSETTO <b>HUNTER</b> SERIE WA 200 HS 201-401 SoftwareV12 o superiore	1.500
		ASSETTO <b>HUNTER</b> SERIE WA 400 HE 401 SoftwareV12 o inferiore	2.000
		ASSETTO <b>HUNTER</b> SERIE WA 400 HE 401 SoftwareV14 o superiore	3.000
EQUILIBRATRICE		EQUILIB. AUTO <b>HUNTER</b> SERIE DSP 9000	0
		EQUILIB. AUTO <b>HUNTER</b> SERIE GSP 9600-9610	0
		EQUILIB. AUTO <b>HUNTER</b> SERIE DSP 9200	150
		EQUILIB. AUTO <b>HUNTER</b> SERIE GSP 9200-9200P	300
		EQUILIB. AUTO <b>HUNTER</b> SERIE GSP 9200-9200P TOUCH	1.200
		EQUILIB. AUTO <b>HUNTER</b> SERIE GSP 9700 RULLO GRANDE CARCASSA VECCHIA	0
		EQUILIB. AUTO <b>HUNTER</b> SERIE GSP 9724 RULLO GRANDE CARCASSA NUOVA	800
		EQUILIB. AUTO <b>HUNTER</b> SERIE GSP RFT TOUCH	1.600
SMONTAGOMME		SMONTAGOMME AUTO <b>HUNTER</b> TCX 520 MONO VELOCITÀ	0
		SMONTAGOMME AUTO <b>HUNTER</b> TCX 525 DOPPIA VELOCITÀ	200
		SMONTAGOMME AUTO <b>HUNTER</b> TCX 575 LEVA LA LEVA	400
		SMONTAGOMME AUTO <b>HUNTER</b> TCX 3000 SMONTAGOMME ROBOTIZZATO	500

### Attenzione:

**Le valutazioni si riferiscono solo ed esclusivamente a macchine funzionanti e in perfetto stato di conservazione.**

**Macchine Guaste e incomplete con componenti danneggiati hanno valore pari a zero.**

**Le macchine devono essere ritirate con tutte le dotazioni complete.**

**L'importo va detratto dallo sconto base !!!!!!!**

- Smontagomme: deve essere ritirato con il palo aiuto laterale se previsto, protezioni griffe e torrette o adattatori speciali dove previsti
- Equilibratrice: deve essere completa con i coni di centraggio o boccole specifiche, galletto e calotta di chiusura; se la macchina è dotata di adattatori particolari (cono e distanziale per Trasporto leggero, flangia moto, etc), non compatibili con la nuova macchina venduta, va ritirata se possibile con questi accessori
- Assetto Ruote: deve essere completo di aggrappamenti, estensori o abbassamenti, stampante monitor, tutti i sensori di lettura. Se possibile libretto e cd installazione

# Condizioni Generali di Vendita e Garanzia

## 1 Condizioni Generali

- 1.1** Le presenti condizioni sono parte integrante di ogni ordine/fornitura di prodotti e servizi da parte di **Commerciale LMV S.r.l. (venditrice)**
- 1.2** Eventuali accordi particolari intervenuti con addetti/personale della venditrice non saranno espressamente specificati nella Conferma d'Ordine.
- 1.3** Le vendite si intendono perfezionate mediante l'accettazione dell'ordine del compratore fatta per iscritto dalla venditrice.

## 2 Prezzo e Pagamento

- 2.1** Il prezzo dal cliente dovuto per i prodotti sarà quello indicato nella Conferma d'Ordine.
- 2.2** I termini di pagamento si considereranno sempre essenziali.
- 2.3** Nel caso in cui il Cliente risulti inadempiente alle condizioni di pagamento di cui sopra, fatto salvo il diritto alla risoluzione ed ogni altro diritto spettante in base alla legge o al Contratto, il fornitore si riserva il diritto di sospendere e/o interrompere immediatamente la fornitura di ulteriori Prodotti, senza alcuna conseguente responsabilità.
- 2.4** In caso di cessazione di pagamenti, o dichiarato fallimento, o istanza di concordato, o amministrazione controllata, od ogni altra situazione concretante uno stato di insolvenza, quali l'esistenza di atti di protesto di assegni, cambiali od altri effetti o titoli recanti la Vs. firma, cessa l'obbligo di esclusività delle attrezzature per cui la venditrice potrà disporre delle suddette a proprio uso e discrezione.

## 3 Termini di Consegna

- 3.1** I termini previsti, per la consegna delle merci, pur se indicati nella conferma d'ordine, sono approssimativi. La venditrice non risponde di ritardi determinati da cause di forza maggiore o comunque da cause non totalmente imputabili alla venditrice. È escluso che il ritardo comunque provocato possa dar diritto al compratore al risarcimento danni e/o risoluzione del contratto. È consentito al compratore il recesso ove il ritardo superi di 60 giorni la data prevista di consegna.
- 3.2** La consegna dei prodotti potrà anche avvenire mediante consegne successive parziali.
- 3.3** La merce viaggia a rischio e pericolo del compratore, qualunque indicazione contenga la conferma d'ordine.

## 4 Garanzia

- 4.1** Tutte le nuove apparecchiature commercializzate dalla venditrice sono garantite a norma di legge per un periodo di 12 (dodici) mesi che decorrono dalla data di consegna riportata sul D.D.T. o Fattura. La data di inizio garanzia decorre dal momento della consegna e non viene prolungata per inattività dell'apparecchiatura o del prodotto. tutte le eventuali riparazioni coperte da codesta garanzia verranno effettuate senza costi al Cliente.
- 4.2** La garanzia è subordinata al perfetto stato di conservazione dell'apparecchiatura e alle condizioni che tali apparecchiature siano utilizzate secondo le specifiche tecniche prescritte. La garanzia è da intendersi limitata alla riparazione o sostituzione dell'apparecchiatura e/o dei componenti eventualmente riscontrati difettosi per vizio di origine dal personale tecnico incaricato dalla venditrice. Non saranno coperte da garanzia quelle parti o prodotti danneggiati per incuria, manomissione, sinistro o rotture non dipendenti da difetti di fabbricazione, che siano stati modificati, non correttamente installati da un terzo, riparate, alterate o danneggiate dopo la consegna a causa di incidenti, cause di forza maggiore, spedizione o manipolazione, o durante il deposito, gestione, uso, o manutenzione in un modo o luogo non conforme alle istruzioni del produttore delle apparecchiature o alle specifiche fornite dalla venditrice al momento della consegna al Cliente.
- 4.3** I materiali sostituiti rimangono di proprietà della venditrice.
- 4.4** Nessuna garanzia è offerta per i materiali di consumo.
- 4.5** La garanzia non si applica per le parti di usura.
- 4.6** Gli interventi effettuati ai sensi della presente garanzia non implicano il prolungamento della medesima.
- 4.7** Il ritardato o il mancato pagamento, anche parziale, della fornitura, sospende ogni garanzia.
- 4.8** La garanzia non conferisce al Cliente alcun diritto di

sospendere o differire i pagamenti, che dovranno essere effettuati in ogni caso nelle forme e modalità stabilite all'ordine.

- 4.9** La garanzia non copre inoltre i difetti estetici che non influenzano il buon funzionamento della macchina.

## 5 Limite di Responsabilità

- 5.1** È escluso ogni diritto al risarcimento di danni, fatto salvo il caso in cui la pretesa sia determinata da un comportamento doloso riconducibile a negligenza grave della venditrice o dei suoi collaboratori.
- 5.2** L'eventuale risarcimento di qualsiasi danno al compratore non potrà comunque superare la quota di valore della macchina relativa alla parte difettosa.
- 5.3** Non si assume alcuna responsabilità per perdita o danni arrecati a dati informatici.
- 5.4** Non si assume alcuna responsabilità per pretese avanzate da terzi nei confronti del cliente per perdite o danni.
- 5.5** Non si assume alcuna responsabilità per perdita di fatturato o mancato guadagno.
- 5.6** La venditrice non fissa alcun tempo minimo di intervento.
- 5.7** Decorsa la durata della garanzia nessuna pretesa potrà essere fatta valere nei confronti della venditrice.

## 6 Reclami e Sostituzioni

- 6.1** L'acquirente ha il diritto alla sostituzione in garanzia di parti o prodotti difettosi, qualora sia stato notificato per iscritto il relativo reclamo, entro e non oltre il termine tassativo di giorni 8 dal ricevimento della merce e qualora il reclamo sia valido e giustificato.
- 6.2** Ad eccezioni di tale sostituzione o reintegro non potrà essere addebitata alla venditrice alcuna responsabilità, nemmeno per danni diretti o indiretti, che comunque possano intervenire.
- 6.3** In ogni caso la venditrice provvederà solo alla fornitura di quanto mancante o alla sostituzione di quanto errato o difettoso.

## 7 Forza Maggiore

- 7.1** La Venditrice potrà sospendere l'esecuzione dei suoi obblighi contrattuali quando tale esecuzione sia resa impossibile o irragionevolmente onerosa da un impedimento imprevedibile indipendente dalla sua volontà quale ad esempio: sciopero, boicottaggio, serrata, incendio, guerra (dichiarati o meno), guerra civile, sommosse e rivoluzioni, requisizioni, embargo, interruzioni di energia, ritardi nella consegna di componenti di materie prime.
- 7.2** La Venditrice dovrà comunicare al Cliente il verificarsi e la cessazione delle circostanze di forza maggiore

## 8 Riservato Dominio

- 8.1** La vendita si intende effettuata con riserva di proprietà fino al completo pagamento del prezzo indicato nella fattura a cui si riferisce il bene consegnato
- 8.2** Il rilascio di assegni, cambiali, tratte e cessioni non costituisce pagamento se non al buon fine degli stessi. In caso di risoluzione del contratto la venditrice potrà trattenere, a titolo di penale per inadempimento, le rate corrisposte fino alla metà del prezzo. Rimane fermo il diritto della venditrice al risarcimento del maggior danno subito.
- 8.3** In caso di pagamento rateale, il mancato pagamento, anche di una sola rata, dà diritto alla venditrice di agire per il recupero dell'intero importo

## 9 Foro Competente

Per qualsiasi controversia il foro competente è il foro di Padova

## **Condizioni Commerciali**

### **Sconto Base massimo 35%**

#### **Extra 5%**

Per pagamento merce pronta a magazzino, la merce verrà spedita solo dopo buon fine del pagamento (da applicare al netto della permuta)

#### **Extra 5%**

Per pagamento tramite nostri strumenti finanziari BCC  
(da applicare al netto della permuta)

#### **Extra 3%**

Per pagamento tramite Leasing Cliente (a applicare al netto della permuta)

**Nessun Extra per pagamento tramite Bandi / Fondi Perduti / Agevolazioni similari**



***LISTINO 2025.1***